

# Instrukcja obsługi

Hafciarka

Product Code (Kod produktu): 888-G80/G82

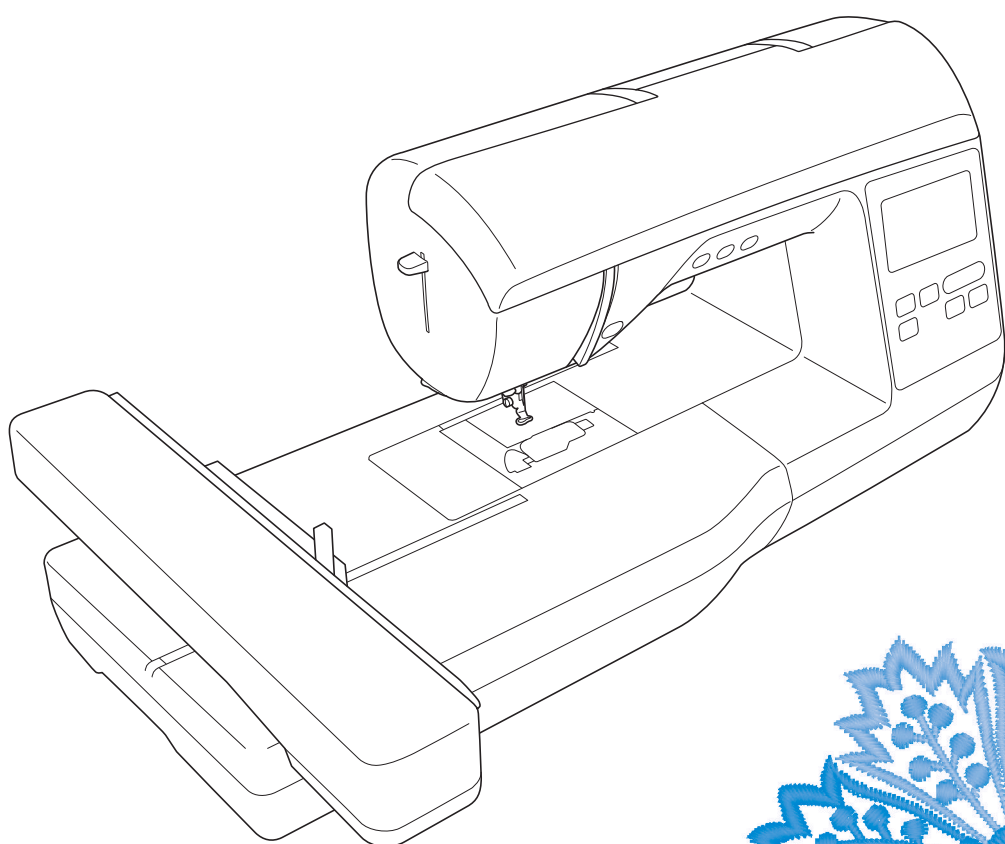

Przed rozpoczęciem pracy z maszyną koniecznie przeczytaj ten dokument. Dokument należy przechowywać w miejscu, w którym będzie można łatwo skorzystać z niego w przyszłości.



## WPROWADZENIE

Dziękujemy za zakup maszyny. Przed użyciem maszyny przeczytaj uważnie rozdział „WAŻNE INSTRUKCJE DOTYCZĄCE BEZPIECZEŃSTWA”, a następnie zapoznaj się z tą instrukcją w celu uzyskania informacji dotyczących prawidłowej obsługi poszczególnych funkcji maszyny.

Po przeczytaniu instrukcji należy przechowywać ją w miejscu, w którym będzie można łatwo skorzystać z niej w przyszłości.

## WAŻNE INSTRUKCJE DOTYCZĄCE BEZPIECZEŃSTWA

Przed rozpoczęciem pracy z maszyną przeczytaj informacje dotyczące bezpieczeństwa.

### **⚠ NIEBEZPIECZEŃSTWO** — Aby zmniejszyć ryzyko

porażenia prądem elektrycznym:

- 1** Zawsze wyjmuj wtyczkę z gniazdka natychmiast po zakończeniu pracy, przed czyszczeniem maszyny oraz przed wykonaniem wszelkich czynności serwisowych opisanych w tej instrukcji lub w przypadku pozostawienia maszyny bez nadzoru.

### **⚠ OSTRZEŻENIE** — Aby zmniejszyć ryzyko poparzeń, pożaru, porażenia

prądem lub obrażeń cielesnych:

- 2** Zawsze wyjmuj wtyczkę z gniazdka przed wykonaniem wszelkich czynności serwisowych opisanych w tej instrukcji.

- Aby wyjąć wtyczkę z gniazdka, ustaw włącznik maszyny w pozycji „O” w celu jej wyłączenia, a następnie przytrzymaj wtyczkę i wyciągnij ją z gniazdka elektrycznego. Nie ciągnij za przewód.
- Podłączaj maszynę bezpośrednio do gniazdka elektrycznego. Nie używaj przedłużaczy.
- Zawsze wyjmuj wtyczkę z gniazda w przypadku przerwy w dostawie energii elektrycznej.

### **3** Zagrożenia elektryczne:

- Maszynę należy podłączyć do źródła zasilania prądem przemiennym w zakresie podanym na etykiecie znamionowej. Nie podłączaj jej do źródła zasilania prądem stałym lub konwertera. Jeśli nie masz pewności, jakim źródłem zasilania dysponujesz, zapytaj wykwalifikowanego elektryka.
- Maszyna jest zatwierdzona do użytku wyłącznie w kraju, w którym została zakupiona.

- 4** Nie używaj maszyny, jeżeli przewód lub wtyczka są uszkodzone, jeśli maszyna nie działa prawidłowo, została upuszczona lub uszkodzona bądź miała kontakt z wodą. Przekaż maszynę do najbliższego autoryzowanego sprzedawcy produktów firmy Brother w celu jej sprawdzenia, naprawy, regulacji elektrycznych lub mechanicznych.

- Jeśli zauważysz nietypowe objawy, na przykład zapach lub ciepło wydzielane przez maszynę, odbarwienia lub deformacje jej powierzchni, zarówno podczas przechowywania, jak i użytkowania maszyny, natychmiast wyłącz maszynę i odłącz ją od źródła zasilania.
- Transportując maszynę, przenoś ją za uchwyt. Podnoszenie maszyny za inne części może spowodować jej uszkodzenie lub usterkę, co z kolei może prowadzić do obrażeń cielesnych.
- Podnosząc maszynę nie wykonuj nagłych ani nieostrożnych ruchów, które mogą spowodować obrażenia cielesne.

## 5 Zawsze zachowuj czystość w miejscu pracy:

- Nigdy nie używaj maszyny, jeśli jej otwory wentylacyjne są zablokowane. Zwracaj uwagę na to, aby otwory wentylacyjne i sterownik nożny były wolne od nagromadzonych skrawków materiału, kurzu czy luźnych kawałków tkaniny.
- Nie używaj przedłużaczy. Podłączaj maszynę bezpośrednio do gniazdka elektrycznego.
- Nie upuszczaj ani nie umieszczaj żadnych przedmiotów w otworach.
- Nie używaj maszyny w pomieszczeniu, w którym używane są substancje w aerozolu (spray) lub w którym jest podawany tlen.
- Nie używaj maszyny w pobliżu źródła ciepła, takiego jak piecyk lub żelazko; w przeciwnym razie maszyna, przewód zasilający lub materiał mogą się zapalić, skutkując pożarem lub porażeniem prądem elektrycznym.
- Nie umieszczaj maszyny na niestabilnej powierzchni, na przykład na niestabilnym lub pochylonym stole. W przeciwnym razie maszyna można spaść na podłogę, wywołując obrażenia cielesne.

## 6 Wymagane jest zachowanie szczególnej ostrożności podczas haftowania:

- Zawsze zwracaj szczególną uwagę na igłę. Nie używaj wygiętych ani uszkodzonych igieł.
- Nie zbliżaj palców do żadnych ruchomych części. Wymagane jest zachowanie szczególnej ostrożności podczas czynności wykonywanych w obszarze pracy igły.
- W momencie wykonywania jakichkolwiek regulacji w obszarze pracy igły, ustaw włącznik maszyny w pozycji „O” w celu jej wyłączenia.
- Nie używaj uszkodzonej lub nieodpowiedniej płytki ścięgowej. W przeciwnym razie może dojść do złamania igły.

## 7 Maszyna nie jest przeznaczona do zabawy:

- Należy postępować ze szczególną ostrożnością w przypadku, gdy maszyna jest używana przez lub w pobliżu dzieci.
- Plastikowy worek, w którym została dostarczona maszyna, należy przechowywać poza zasięgiem dzieci lub wyrzucić. Nie wolno zezwalać dzieciom na zabawę workiem z uwagi na ryzyko uduszenia.
- Nie używaj maszyny poza pomieszczeniami.

## 8 Aby przedłużyć okres sprawności maszyny:

- Nie przechowuj maszyny w miejscach wystawionych na bezpośrednie działanie światła słonecznego lub o dużej wilgotności. Nie korzystaj ani nie przechowuj maszyny w pobliżu ogrzewaczy wewnętrznych, żelazek, lamp halogenowych lub innych tego typu gorących obiektów.
- Do czyszczenia obudowy używaj wyłącznie neutralnych mydeł lub detergentów. Nigdy nie stosuj do czyszczenia benzenu, rozcieńczalnika ani proszku do szorowania. Mogą one uszkodzić obudowę lub maszynę.
- Zawsze korzystaj z instrukcji obsługi podczas wymiany lub instalacji igły oraz innych części w celu zapewnienia ich prawidłowej instalacji.

## 9 Aby przeprowadzić naprawę lub regulację:

- W razie uszkodzenia ekranu konieczna jest jego wymiana u autoryzowanego sprzedawcy produktów firmy Brother.
- W razie wystąpienia usterki lub konieczności regulacji maszyny zawsze najpierw zapoznaj się z tabelą rozwiązywania problemów znajdującą się z tyłu instrukcji obsługi w celu zidentyfikowania problemu i przeprowadzenia samodzielnej regulacji. Jeśli problem nie zostanie rozwiązany, skontaktuj się z lokalnym autoryzowanym sprzedawcą firmy Brother.

**Używaj maszyny zgodnie z jej przeznaczeniem opisanym w instrukcji obsługi.**

**Używaj akcesoriów zalecanych przez producenta i wymienionych w instrukcji.**

**Zawartość instrukcji oraz specyfikacje produktu mogą ulec zmianie bez wcześniejszego powiadomienia.**

**Dodatkowe informacje na temat produktu oraz jego aktualizacji znajdują się na stronie internetowej [www.brother.com](http://www.brother.com)**

## ZACHOWAJ TĘ INSTRUKCJĘ.

**Ta maszyna jest przeznaczona wyłącznie do użytku domowego.**

### DO UŻYTKOWNIKÓW W KRAJACH POZA OBSZAREM EUROPY

To urządzenie nie jest przeznaczone do użycia przez osoby z ograniczoną sprawnością ruchową, czuciową lub umysłową (w tym dzieci) lub niedysponujące odpowiednim doświadczeniem i wiedzą bez nadzoru lub przeszkolenia w dziedzinie użytkowania urządzenia ze strony osoby odpowiedzialnej za bezpieczeństwo. Nie należy zostawiać dzieci bez dozoru w pobliżu urządzenia, aby nie dopuścić do zabawy z urządzeniem.

### DO UŻYTKOWNIKÓW W KRAJACH EUROPEJSKICH

Urządzenie może być używane przez dzieci od 8 lat wzwyż oraz przez osoby o obniżonych możliwościach fizycznych, sensorycznych lub umysłowych lub nie posiadające doświadczenia ani odpowiedniej wiedzy, pod warunkiem, że pracują pod nadzorem lub zostały poinstruowane o zasadach bezpiecznego użytkowania urządzenia i są świadome możliwych zagrożeń. Dzieci nie powinny się bawić urządzeniem. Czyszczenie oraz czynności konserwacyjne nie powinny być wykonywane przez dzieci bez nadzoru.

## INFORMACJE DOTYCZĄCE WYŁĄCZNIE UŻYTKOWNIKÓW Z WIELKIEJ BRYTANII, IRLANDII, MALTY I CYPRU

### WAŻNE

- W przypadku wymiany bezpiecznika instalowanego we wtyczce, skorzystaj z zatwierdzonego przez ASTA bezpiecznika typu BS 1362, tzn. oznaczonego symbolem  i o natężeniu identycznym z zaznaczonym na wtyczce.
- Zawsze zakładaj pokrywę bezpiecznika. Nigdy nie korzystaj z wtyczek bez pokrywy bezpiecznika.
- Jeśli dostępne gniazdko elektryczne nie jest przystosowane do wtyczki dostarczonej wraz z maszyną, skontaktuj się z autoryzowanym sprzedawcą produktów firmy Brother w celu uzyskania odpowiedniego przewodu.

## ZNAKI TOWAROWE

### **IMPORTANT:**

#### **READ BEFORE DOWNLOADING, COPYING, INSTALLING OR USING.**

**By downloading, copying, installing or using the software you agree to this license. If you do not agree to this license, do not download, install, copy or use the software.**

### **Intel License Agreement For Open Source Computer Vision Library**

Copyright © 2000, Intel Corporation, all rights reserved. Third party copyrights are property of their respective owners.

Redistribution and use in source and binary forms, with or without modification, are permitted provided that the following conditions are met:

- Redistribution's of source code must retain the above copyright notice, this list of conditions and the following disclaimer.
- Redistribution's in binary form must reproduce the above copyright notice, this list of conditions and the following disclaimer in the documentation and/or other materials provided with the distribution.
- The name of Intel Corporation may not be used to endorse or promote products derived from this software without specific prior written permission.

This software is provided by the copyright holders and contributors "as is" and any express or implied warranties, including, but not limited to, the implied warranties of merchantability and fitness for a particular purpose are disclaimed. In no event shall Intel or contributors be liable for any direct, indirect, incidental, special, exemplary, or consequential damages (including, but not limited to, procurement of substitute goods or services; loss of use, data, or profits; or business interruption) however caused and on any theory of liability, whether in contract, strict liability, or tort (including negligence or otherwise) arising in any way out of the use of this software, even if advised of the possibility of such damage.

All information provided related to future Intel products and plans is preliminary and subject to change at any time, without notice.

# SPIS TREŚCI

WPROWADZENIE.....	i
WAŻNE INSTRUKCJE DOTYCZĄCE BEZPIECZEŃSTWA.....	i
ZNAKI TOWAROWE.....	iv

## B Podstawowe operacje

### Rozdział 1 PRZYGOTOWANIE 2

<b>Nazwy części maszyny wraz z funkcjami.....</b>	<b>2</b>
Maszyna .....	2
Obszar igły i stopki .....	3
Moduł haftujący .....	3
Przyciski obsługowe .....	4
Panel sterowania i przyciski ekranowe .....	4
Akcesoria w zestawie .....	5
Akcesoria opcjonalne .....	6
<b>Włączanie i wyłączanie maszyny .....</b>	<b>7</b>
Włączanie maszyny .....	8
Wyłączanie maszyny .....	8
Pierwszy wybór ustawień maszyny .....	8
<b>Korzystanie z ekranu LCD .....</b>	<b>9</b>
Podgląd ekranu LCD .....	9
Używanie przycisków ustawień .....	10
Regulacja poziomu czułości przycisków ekranowych .....	12
Zapisywanie obrazu ekranu ustawień na nośniku USB .....	13
Sprawdzanie funkcji roboczych maszyny .....	13
<b>Nawijanie nici / zakładanie szpulki dolnej .....</b>	<b>14</b>
Nawijanie szpulki dolnej .....	14
Zakładanie szpulki dolnej .....	17
<b>Nawlekanie górnej nici.....</b>	<b>19</b>
Nawlekanie górnej nici .....	19
Nawlekanie nici na igłę .....	21
Ręczne nawlekanie igły (bez użycia nawlekacza) .....	22
<b>Wymiana igły .....</b>	<b>23</b>
Kontrola igły .....	23
Wymiana igły .....	23

### Rozdział 2 ROZPOCZYNANIE HAFTOWANIA 25

<b>Haftowanie krok po kroku.....</b>	<b>25</b>
<b>Mocowanie modułu haftującego .....</b>	<b>26</b>
<b>Haftowanie atrakcyjnych wykończeń.....</b>	<b>28</b>
<b>Przygotowanie tkaniny .....</b>	<b>29</b>
Mocowanie wprasowywanych materiałów stabilizujących do tkanin .....	29
Rozciąganie tkaniny na tamborku .....	30
Haftowanie małych tkanin lub na brzegach .....	32
<b>Mocowanie tamborka.....</b>	<b>33</b>
<b>Wybór wzorów haftu .....</b>	<b>34</b>
Informacje o prawach autorskich .....	34
Rodzaje wzorów haftu .....	34
Wybór wzoru haftu .....	34
<b>Potwierdzanie umiejscowienia wzoru .....</b>	<b>35</b>
Sprawdzanie umiejscowienia wzoru .....	35
Podgląd wybranego wzoru .....	35
<b>Haftowanie.....</b>	<b>36</b>
Haftowanie wzoru .....	36
Zmiana wyświetlanego koloru nici .....	37

## A Aneks

### Rozdział 1 KONSERWACJA I ROZWIĄZYWANIE PROBLEMÓW 2

<b>Utrzymanie i konserwacja .....</b>	<b>2</b>
Zasady dotyczące smarowania .....	2
Zalecenia dotyczące przechowywania maszyny .....	2
Czyszczenie ekranu LCD .....	2
Czyszczenie powierzchni maszyny .....	2
Czyszczenie chwytacza .....	2
Informacje o komunikacie konserwacji .....	4
Panel dotykowy nie działa .....	4
Sygnał dźwiękowy operacji .....	4
Wymiana stopki do haftu .....	5
<b>Rozwiązywanie problemów .....</b>	<b>6</b>
Lista objawów .....	6
Komunikaty o błędach .....	10
<b>Dane techniczne.....</b>	<b>12</b>
<b>Uaktualnianie oprogramowania maszyny za pomocą pamięci USB.....</b>	<b>13</b>
<b>Indeks .....</b>	<b>14</b>





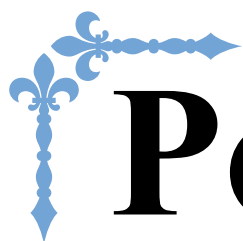

# Podstawowe operacje

W niniejszym rozdziale znajdują się szczegółowe informacje o wstępnych procedurach konfiguracji oraz opis najbardziej przydatnych funkcji maszyny.

Numery stron rozpoczynają się od litery „B”.

**Rozdział1 PRZYGOTOWANIE ..... B-2**

**Rozdział2 ROZPOCZYNANIE HAFTOWANIA..... B-25**

---

# Rozdział 1 PRZYGOTOWANIE

## Nazwy części maszyny wraz z funkcjami

Poniżej opisano szereg różnych części maszyny wraz z pełnionymi przez nie funkcjami. Przed użyciem maszyny należy dokładnie przeczytać te opisy w celu zaznajomienia się z nazwami części maszyny i ich umiejscowieniem.

### Maszyna

#### ■ Widok z przodu

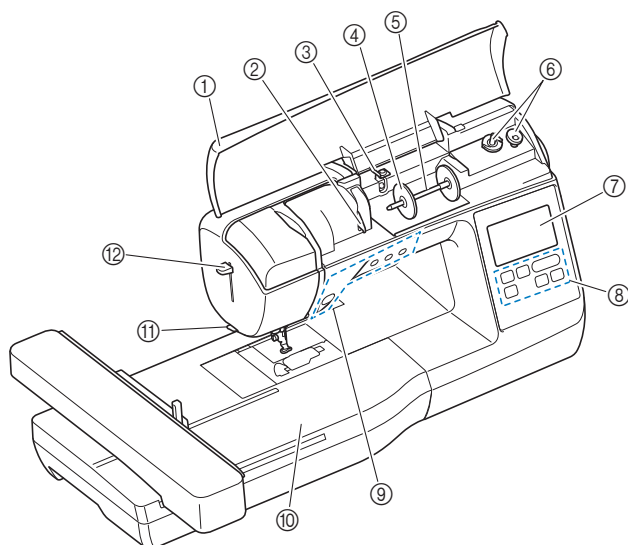

- ① **Pokrywa górna**  
Otwórz górną pokrywę, aby założyć szpulkę z nicią na trzpień szpulki.
- ② **Płytkę przewodnika nici**  
W trakcie nawlekania górnej nici załóż ją wokół płytki przewodnika nici.
- ③ **Prowadnik nawijania szpulki dolnej i tarcza naprężacza**  
W trakcie nawijania dolnej nici przeprowadź ją poniżej tego przewodnika nici i wokół tarczy naprężacza.
- ④ **Nasadka szpulki**  
Nasadka szpulki przytrzymuje szpulkę nici na miejscu.
- ⑤ **Trzpień szpulki**  
Nałóż szpulkę z nicią na trzpień szpulki.
- ⑥ **Nawijacz szpulki dolnej**  
Do nawijania dolnej nici używaj nawijacza szpulki dolnej.
- ⑦ **Ekran LCD (wyświetlacz ciekłokrystaliczny)**  
Na ekranie LCD są wyświetlane ustawienia wybranego wzoru i komunikaty o błędach. (strona B-9)
- ⑧ **Panel sterowania**  
Panel sterowania umożliwia wybór i edycję wzorów haftu oraz wybór operacji wykonywanych przez maszynę (strona B-4).
- ⑨ **Przyciski obsługowe**  
Te przyciski służą do obsługi maszyny. (strona B-4)
- ⑩ **Moduł haftujący**  
Aby haftować, zamocuj moduł haftujący. (strona B-26)
- ⑪ **Przecinak nici**  
Przeprowadź nici przez przecinak, aby je obciąć.
- ⑫ **Dźwignia nawlekania igły**  
Użyj dźwigni nawlekania igły do nawlekania igły.

#### ■ Prawa strona / widok z tyłu

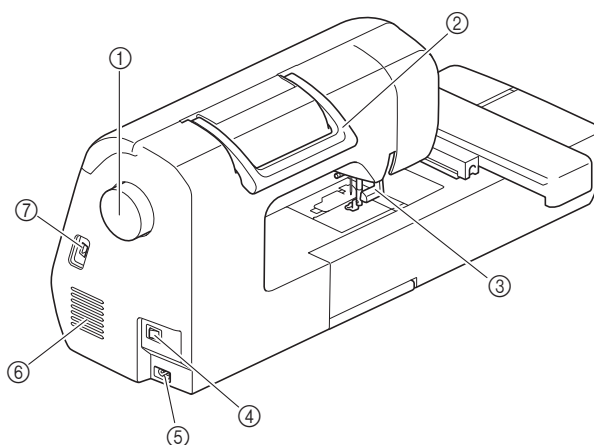

- ① **Pokrętło**  
Kręć pokrętłem do siebie (w kierunku przeciwnym do ruchu wskazówek zegara), aby podnosić i opuszczać igłę.
- ② **Uchwyt**  
Podczas przenoszenia trzymaj maszynę za uchwyt.
- ③ **Dźwignia podnoszenia stopki**  
Podnieś i opuść dźwignię podnoszenia stopki w celu podniesienia i opuszczenia stopki.
- ④ **Włącznik zasilania**  
Używaj włącznika zasilania do włączania i wyłączenia maszyny.
- ⑤ **Gniazdo zasilania**  
Włóż wtyczkę przewodu zasilania do gniazda zasilania.
- ⑥ **Otwór wentylacyjny**  
Otwór wentylacyjny zapewnia cyrkulację powietrza krążącego wokół silnika. Nie wolno zakrywać otworu wentylacyjnego w trakcie korzystania z maszyny.
- ⑦ **Port USB (do podłączenia pamięci USB)**  
Aby zaimportować wzory z pamięci USB, włóż pamięć USB bezpośrednio do portu USB.

## Obszar igły i stopki

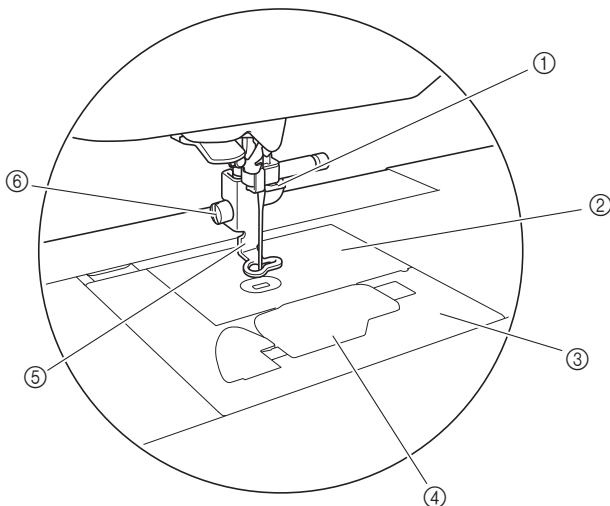

- ① **Prowadnik nici igielnicy**  
Przełóż górną nić przez prowadnik nici igielnicy.
- ② **Płytkę ściegowa**
- ③ **Pokrywa płytki ściegowej**  
Zdejmij pokrywę płytki ściegowej w celu wyczyszczenia bębinka i chwytacza.
- ④ **Pokrywa szpulki dolnej/bębnek**  
Zdejmij pokrywę, a następnie włóż szpulkę dolną do bębinka.
- ⑤ **Stopka do haftu**  
Stopka do haftu ułatwia kontrolowanie elastyczności tkaniny, co zapewnia większą jednolitość ściegów.
- ⑥ **Śruba stopki do haftu**  
Śruba stopki do haftu umożliwia przymocowanie stopki do haftu.

## Moduł haftujący

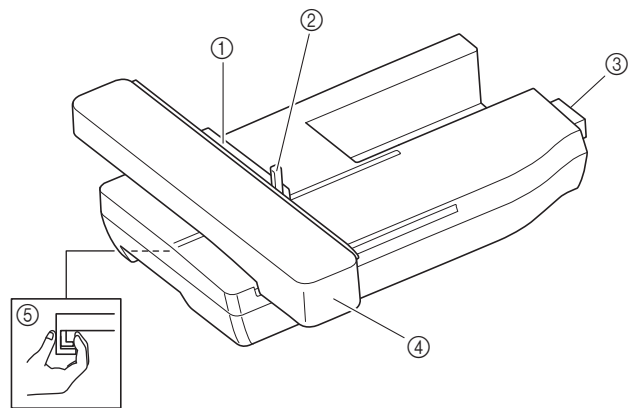

- ① **Uchwyt tamborka**  
Uchwyt tamborka służy do utrzymywania tamborka na miejscu. (strona B-33)
- ② **Dźwignia zabezpieczająca tamborek**  
Naciśnij dźwignię zabezpieczającą tamborek, aby zabezpieczyć tamborek. (strona B-33)
- ③ **Złącze modułu haftującego**  
Podłącz złącze modułu haftującego do portu podczas podłączania modułu. (strona B-26)
- ④ **Ramię**  
Ramię automatycznie przesuwają tamborek podczas haftowania. (strona B-26)
- ⑤ **Przycisk zwalnający (pod modułem haftującym)**  
Naciśnij przycisk zwalnający, aby wyjąć moduł haftujący. (strona B-27)

## ⚠ PRZESTROGA

- Przed włożeniem i wyjęciem modułu haftującego przełącz główny wyłącznik zasilania w pozycję OFF.
- Po ustawieniu tamborka w uchwycie upewnij się, że dźwignia zabezpieczająca jest prawidłowo opuszczona.

B

PRZYGOTOWANIE

## Przyciski obsługowe

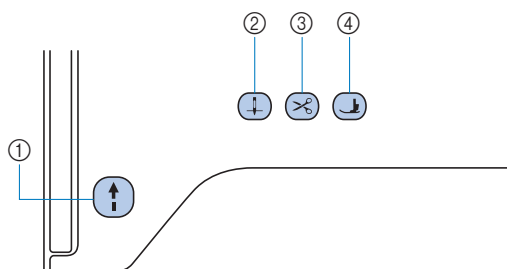

- ① **Przycisk „Start/Stop”**
- Naciśnij przycisk „Start/Stop”, aby rozpocząć lub zatrzymać haftowanie. Kolor przycisku zmienia się w zależności od trybu pracy maszyny.
- Zielony: Maszyna jest gotowa do haftowania lub jest w trakcie pracy.
- Czerwony: Maszyna nie haftuje.
- Pomarańczowy: Trwa nawijanie nici na szpulkę dolną albo trzpień nawijacza szpulki dolnej jest przesunięty w prawo.
- ② **Przycisk pozycji igły**
- Naciśnij przycisk pozycji igły, aby podnieść lub opuścić igłę.
- ③ **Przycisk przecinaka nici**
- Naciśnij przycisk przecinaka nici po zatrzymaniu haftowania, aby obciąć górną i dolną nić.
- ④ **Przycisk podnoszenia stopki**
- Ten przycisk służy do opuszczania i podnoszenia stopki oraz dociskania tkaniny. Ponowne naciśnięcie przycisku podnosi stopkę.

## PRZESTROGA

- Nie naciskaj przycisku (przycisk przecinaka nici), jeśli nić została już obcięta. W przeciwnym razie może dojść do złamania igły, splątania nici lub uszkodzenia maszyny.

## Panel sterowania i przyciski ekranowe

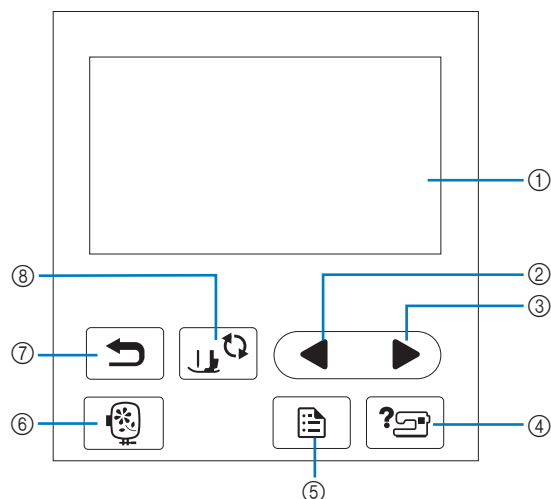











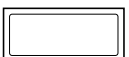



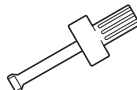



- ① **Ekran LCD (ciekłokrystaliczny) (panel dotykowy)**
- Są na nim wyświetlane wybrane ustawienia wzorów i komunikaty. Używaj przycisków wyświetlanych na ekranie LCD do obsługi funkcji maszyny. Szczegółowe informacje na ten temat znajdują się w rozdziale „Korzystanie z ekranu LCD” na stronie B-9.
- ② **Przycisk poprzedniej strony**
- Wyświetla poprzedni ekran, jeżeli istnieją pozycje, które nie są widoczne na wyświetlaczu LCD.
- ③ **Przycisk następnej strony**
- Wyświetla następny ekran, jeżeli istnieją pozycje, które nie są widoczne na wyświetlaczu LCD.
- ④ **Przycisk pomocy**
- Naciśnij ten przycisk, aby uzyskać pomoc dotyczącą obsługi maszyny.
- ⑤ **Przycisk ustawień**
- Naciśnij, aby ustawić pozycję zatrzymania igły, sygnał dźwiękowy i inne opcje.
- ⑥ **Przycisk haftowania**
- Naciśnij ten przycisk, aby ustawić haftowany wzór.
- ⑦ **Przycisk cofania**
- Naciśnij ten przycisk, aby powrócić do poprzedniego ekranu.
- ⑧ **Przycisk wymiany stopki/igły**
- Naciśnij ten przycisk przed wymianą igły, stopki itp. Ten przycisk blokuje funkcje wszystkich przycisków, aby uniemożliwić pracę maszyny.

### Uwaga

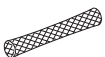
- Przyciski ekranowe maszyny to dotykowe czujniki pojemnościowe. Należy je obsługiwać poprzez dotyk palcami. Reakcja przycisków różni się w zależności od użytkownika. Nacisk wywierany na przycisk nie ma wpływu na ich reakcję.
- Ponieważ przyciski ekranowe różnie reagują na obsługę przez różnych użytkowników, wyreguluj ustawienie opcji „Regulacja poziomu czułości przycisków ekranowych” na stronie B-12.
- W przypadku używania pióra dotykowego upewnij się, że jego końcówka ma co najmniej 8 mm długości. Nie używaj pióra dotykowego, którego końcówka jest cienka lub ma nietypowy kształt.

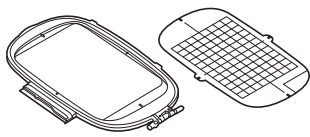
## Akcesoria w zestawie

Akcesoria dołączone do zestawu mogą różnić się od akcesoriów wymienionych w poniższej tabeli w zależności od modelu zakupionej maszyny. Więcej szczegółowych informacji o dołączonych akcesoriach oraz ich numerach części odpowiadających używanej maszynie podano w Skróconej instrukcji obsługi.

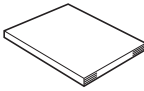
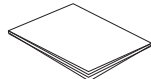
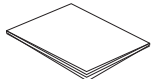
<p><b>1.</b></p>  <p>Stopka do haftu „U”</p>	<p><b>2.</b></p>  <p>Zestaw igły 3 igły o grubości 75/11 1 igły o grubości 90/14</p>	<p><b>3.</b></p>  <p>Bębnek (4) Jeden znajduje się w maszynie</p>	<p><b>4.</b></p>  <p>Nóż do szwów</p>	<p><b>5.</b></p>  <p>Nożyczki</p>	<p><b>6.</b></p>  <p>Szczotka do czyszczenia</p>
<p><b>7.</b></p>  <p>Śrubokręt (duży)</p>	<p><b>8.</b></p>  <p>śrubokręt (mały)</p>	<p><b>9.</b></p>  <p>Śrubokręt w kształcie litery L</p>	<p><b>10.</b></p>  <p>Śrubokręt w kształcie dysku</p>	<p><b>11.</b></p>  <p>Nasadka szpulki (duża)</p>	<p><b>12.</b></p>  <p>Nasadka szpulki (średnia) W maszynie</p>
<p><b>13.</b></p>  <p>Nasadka szpulki (mała)</p>	<p><b>14.</b></p>  <p>Wkładka szpulki z nicią (szpulka z nicią mini king)</p>	<p><b>15.</b></p>  <p>Siatka na szpulkę</p>	<p><b>16.</b></p>  <p>Bębnek (bez kolorowego oznaczenia na śrubie) (w maszynie)</p>	<p><b>17.</b></p>  <p>Zestaw do haftowania (bardzo duży) 26 cm wys. x 16 cm szer. (10 1/4 cala wys. x 6 1/4 cala szer.)</p>	
<p><b>18.</b></p>  <p>Nić dolna poliestrowa o gramaturze 90</p>	<p><b>19.</b></p>  <p>Torba na akcesoria</p>	<p><b>20.</b></p>  <p>Pokrywa ochronna</p>	<p><b>21.</b></p>  <p>Instrukcja obsługi</p>	<p><b>22.</b></p>  <p>Skrócona instrukcja obsługi</p>	<p><b>23.</b></p>  <p>Przewodnik projektowania haftów</p>

B

PRZYGOTOWANIE

## Akcesoria opcjonalne

Wymienione niżej części są dostępne w sprzedaży jako akcesoria opcjonalne. Więcej opcjonalnych akcesoriów oraz ich kody części można znaleźć w Skróconej instrukcji obsługi.

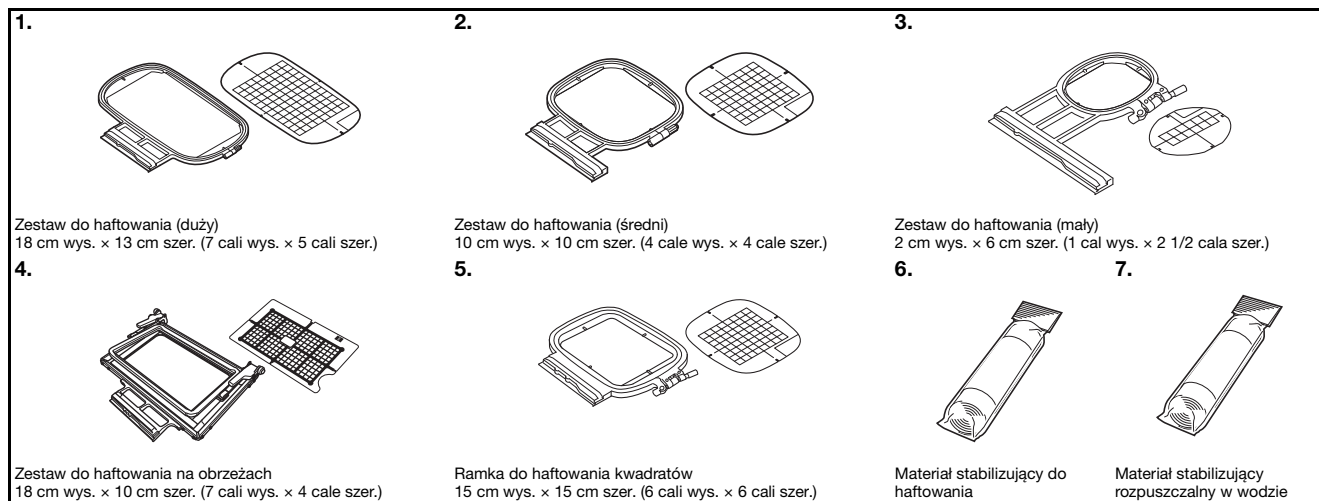

### Przypomnienie

- W celu uzyskania części i akcesoriów opcjonalnych skontaktuj się z autoryzowanym sprzedawcą produktów firmy Brother.
- Wszystkie specyfikacje są aktualne w momencie drukowania tej instrukcji. Należy pamiętać, że niektóre dane techniczne mogą zostać zmienione bez powiadomienia.
- Pełną listę akcesoriów opcjonalnych dostępnych do maszyny tego rodzaju można uzyskać u najbliższego autoryzowanego sprzedawcy produktów firmy Brother.
- Należy zawsze używać akcesoriów zalecanych do tej maszyny.

## Włączanie i wyłączanie maszyny

### OSTRZEŻENIE

- Jako źródła zasilania używaj tylko standardowej sieci elektrycznej. Korzystanie z innych źródeł zasilania grozi pożarem, porażeniem prądem elektrycznym lub uszkodzeniem maszyny.
- Upewnij się, że wtyczki przewodu zasilania są mocno dociśnięte do gniazdka elektrycznego oraz gniazdka zasilania maszyny. Nieprzestrzeganie tego zalecenia może być przyczyną porażenia prądem elektrycznym.
- Nie wkładaj wtyczki przewodu zasilania do gniazdka elektrycznego, które jest w kiepskim stanie.
- Wyłącz zasilanie sieciowe i wyjmij wtyczkę w następujących przypadkach:  
Oddalenie się od maszyny  
Zakończenie pracy z maszyną  
Przerwa w dostawie energii elektrycznej w trakcie korzystania z maszyny  
Nieprawidłowe funkcjonowanie maszyny z powodu złego podłączenia do zasilania lub jej odłączenia  
W trakcie burzy

### PRZESTROGA

- Używaj tylko przewodu zasilania dołączonego do maszyny.
- Nie używaj przedłużaczy ani rozgałęźników, do których podłączone są jakiegokolwiek inne urządzenia. Nieprzestrzeganie tego zalecenia może być przyczyną pożaru lub porażenia prądem elektrycznym.
- Nie dotykaj wtyczki mokrymi rękami. Nieprzestrzeganie tego zalecenia może być przyczyną porażenia prądem elektrycznym.
- Zawsze wyłączaj maszynę przed wyjęciem wtyczki z gniazdka. Wyjmując wtyczkę z gniazdka elektrycznego, trzymaj ją zawsze za obudowę. Trzymanie wtyczki za przewód w trakcie jej wyjmowania może spowodować uszkodzenie przewodu lub być przyczyną pożaru bądź też porażenia prądem elektrycznym.
- Nie pozwól, aby przewód zasilania uległ przecięciu, uszkodzeniu, splątaniu, nienaturalnemu wygięciu, pociągnięciu, skręceniu lub zwinięciu. Nie kładź na przewodzie ciężkich przedmiotów. Trzymaj przewód z dala od źródeł ciepła. Powyższe przypadki mogą spowodować uszkodzenie przewodu, być przyczyną pożaru lub porażenia prądem elektrycznym. W razie uszkodzenia przewodu lub wtyczki maszynę należy oddać do autoryzowanego sprzedawcy produktów firmy Brother w celu naprawy.
- Jeżeli maszyna nie jest używana przez dłuższy czas, wyjmij wtyczkę z gniazdka. W przeciwnym razie może dojść do pożaru.
- W przypadku pozostawienia maszyny bez nadzoru aktywuj główny wyłącznik maszyny albo wyjmij wtyczkę z gniazdka elektrycznego.
- Przed rozpoczęciem serwisowania maszyny oraz zdejmowania jej pokryw odłącz maszynę od zasilania.

## Włączanie maszyny

- 1 Sprawdź, czy maszyna jest wyłączona (włącznik zasilania jest ustawiony w pozycji „O”), a następnie podłącz przewód zasilania do gniazdka zasilania znajdującego się z prawej strony maszyny.
- 2 Włóż wtyczkę przewodu zasilania do gniazdka elektrycznego.

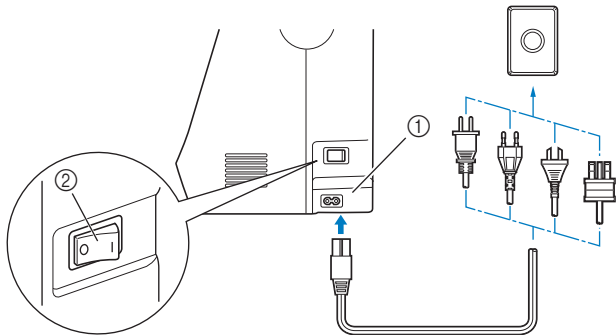

- ① Gniazdo zasilania  
② Włącznik zasilania

- 3 Włącz maszynę, naciskając prawą stronę włącznika zasilania znajdującego się z prawej strony maszyny (ustaw włącznik w pozycji „I”).

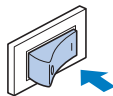

→ Po włączeniu maszyny zaświecają się lampki kontrolne, ekran LCD i podświetlenie przycisku „Start/Stop”.



### Przypomnienie

- Gdy maszyna jest włączona, przesuwająca się igła wydaje dźwięki. Nie jest to usterka.
- Jeśli maszyna zostanie wyłączona w trakcie haftowania, operacja zostanie wznowiona po ponownym włączeniu zasilania.

- 4 Po włączeniu maszyny zostaje wyświetlony film powitalny. Dotknij dowolnego miejsca na ekranie.

## Wyłączanie maszyny

Po zakończeniu pracy z maszyną wyłącz ją. Maszynę należy ponadto wyłączyć przed przeniesieniem jej w inne miejsce.

- 1 Upewnij się, że maszyna nie haftuje.
- 2 Wyłącz maszynę, naciskając włącznik zasilania z prawej strony maszyny w kierunku symbolu „O”.

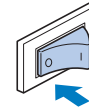

## Pierwszy wybór ustawień maszyny

Po pierwszym włączeniu maszyny wybierz język. Po automatycznym wyświetleniu ekranu ustawień wykonaj poniższą procedurę.

- 1 Wybierz język przyciskami ◀ i ▶.



- 2 Naciśnij przycisk .



## Korzystanie z ekranu LCD

### Podgląd ekranu LCD

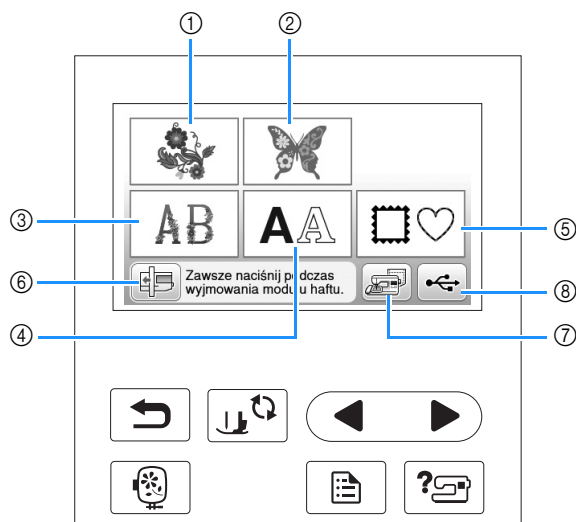

Po włączeniu maszyny może być wyświetlany film powitalny. Dotknięcie ekranu LCD w czasie trwania filmu powitalnego spowoduje wyświetlenie ekranu menu. Naciśnij przycisk palcem, aby wybrać wzór haftu, funkcję maszyny lub operację odpowiadającą przyciskowi.

Poniższy ekran jest wyświetlany po ustawieniu ramienia haftującego w pozycji początkowej.



- ① Wzory haftu
- ② „Zastrzeżone” wzory firmy Brother
- ③ Florystyczne wzory liter alfabetu
- ④ Wzory liter
- ⑤ Wzory obramowań
- ⑥ Naciśnij ten przycisk, aby ustawić moduł haftujący w pozycji przechowywania
- ⑦ Wzory przechowywane w pamięci maszyny
- ⑧ Wzory zapisane w pamięci USB

## Używanie przycisków ustawień

Naciśnij przycisk , aby zmienić domyślne ustawienia maszyny (pozycja zatrzymania igły, szybkość haftowania, ekran powitalny itp.). Po zmianie niezbędnych ustawień naciśnij przycisk .

### Ustawienia haftowania

Strona 1



Strona 2



Strona 3

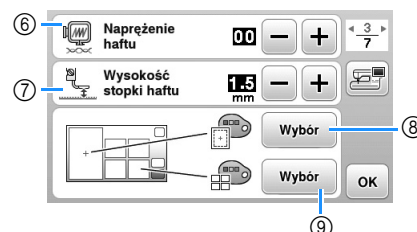

- ① Wybierz tamborek, który ma być używany i wyświetlany jako odniesienie.
- ② W przypadku wybrania opcji „ON” wzór haftowania można wybrać zgodnie z rozmiarem tamborka określonego w kroku numer ①.
- ③ Zmień kolor nici wyświetlany na ekranie „Haft”, liczbę nici oraz nazwę koloru. (strona B-37).
- ④ Gdy wybrany numer nici to „#123”, można wybierać spośród sześciu marek nici. (strona B-37).
- ⑤ Zmień ustawienie maksymalnej szybkości haftowania.
- ⑥ Zmień napężenie górnej nici stosowane podczas haftowania.
- ⑦ Wybierz wysokość stopki do haftu stosowaną podczas haftowania. (strona B-29).
- ⑧ Zmień kolor tła obszaru wyświetlania haftu.
- ⑨ Zmień kolor tła obszaru wyświetlania miniatury.

Strona 4



- ⑩ Naciśnij, aby określić rozmiar miniatury wzoru.
- ⑪ Zmień wyświetlane jednostki miary (mm/cal).

## ■ Ustawienia ogólne

Strona 5



Strona 6

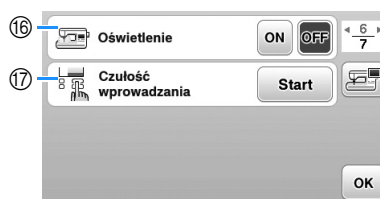

Strona 7

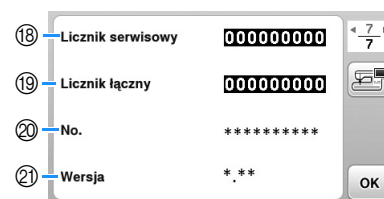



- 12 Wybierz pozycję zatrzymania igły (pozycja igły, gdy maszyna nie pracuje) — na górze lub na dole.
- 13 Określ, czy chcesz słyszeć sygnał dźwiękowy operacji. Szczegółowe informacje na ten temat znajdują się w temacie „Sygnał dźwiękowy operacji” w rozdziale „Aneks”.
- 14 Określ, czy po włączeniu maszyny ma być wyświetlany ekran startowy.
- 15 Wybierz wyświetlany język. (strona B-12)
- 16 Określ, czy ma być włączone oświetlenie obszaru igły i obszaru roboczego.
- 17 Wybierz poziom czułości reakcji przycisków ekranowych. (strona B-12)
- 18 Wyświetl licznik serwisowy, który przypomina o konieczności poddawania maszyny regularnym przeglądom serwisowym. (W celu uzyskania szczegółowych informacji skontaktuj się z autoryzowanym sprzedawcą produktów firmy Brother).
- 19 Wyświetla łączną liczbę ściągów wyszytych przez używaną maszynę.
- 20 Atrybut „Nr” to wewnętrzny numer maszyny.
- 21 Wyświetla wersję oprogramowania ekranu LCD.



### Przypomnienie

- Najnowsza wersja oprogramowania zainstalowana w maszynie. Aby uzyskać informacje o dostępności uaktualnień, skontaktuj się z lokalnym autoryzowanym sprzedawcą produktów firmy Brother lub odwiedź witrynę „ <http://support.brother.com/> ”. Szczegółowe informacje znajdują się w temacie „Uaktualnianie oprogramowania maszyny za pomocą pamięci USB” w rozdziale „Aneks”.
- Naciśnij przycisk , aby zapisać obraz bieżącego ekranu ustawień w pamięci USB. (strona B-13)

## ■ Wybór wyświetlanego języka

- 1 Naciśnij przycisk .
- 2 Wyświetl stronę 5.
- 3 Wybierz wyświetlany język przyciskami  i .

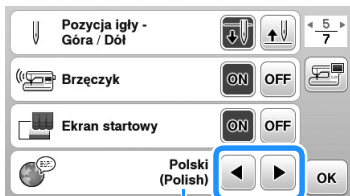

① Wyświetlany język



- 4 Naciśnij przycisk , aby wrócić do pierwotnego ekranu.

## Regulacja poziomu czułości przycisków ekranowych

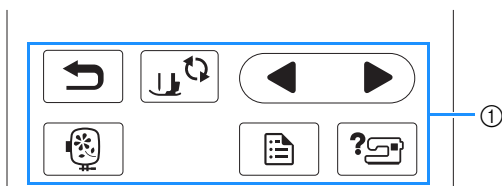
Można wybrać pięć różnych poziomów czułości reakcji przycisków ekranowych. Wyświetl ekran ustawień, aby ustawić poziom.



① Przyciski ekranowe

- 1 Naciśnij przycisk , aby wyświetlić ekran ustawień.
- 2 Wyświetl stronę 6, naciskając przyciski  / .
- 3 Naciśnij przycisk „Start”.

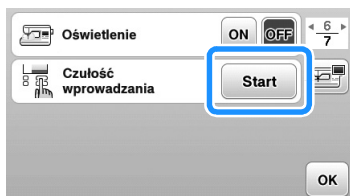

→ Zostanie wyświetlony ekran regulacji.

- 4 Zmień ustawienie „Czułość wprowadzania” przyciskami  / .

- Im wyższa wartość, tym większa czułość przycisków. Ustawienie domyślne to „3”.



### Uwaga

- W przypadku używania elektrostatycznego pióra dotykowego zalecamy wybranie najwyższego ustawienia.

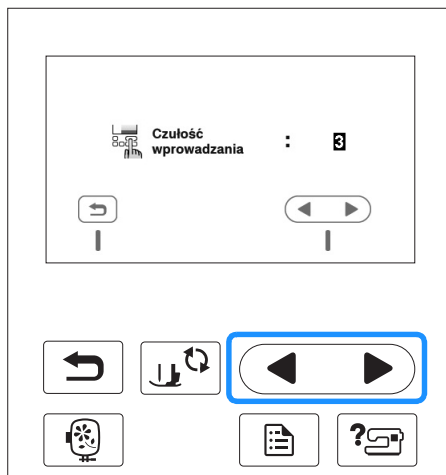

- 5 Naciśnij przycisk , aby wrócić do poprzedniego ekranu.

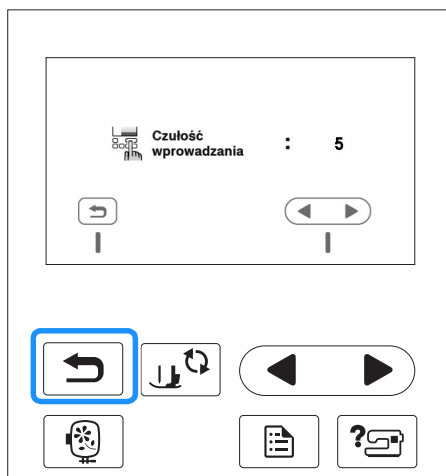

## ■ Jeśli maszyna nie odpowiada na naciśnięcie przycisków ekranowych

Przytrzymaj przycisk  (przycisk przecinaka nici) i włącz maszynę, aby zresetować ustawienie. Wyświetl ekran ustawień i ponownie wyreguluj ustawienie.

## Zapisywanie obrazu ekranu ustawień na nośniku USB

Obraz ekranu ustawień można zapisać jako plik BMP.

- 1 **Włóż pamięć USB do portu USB z prawej strony maszyny.**

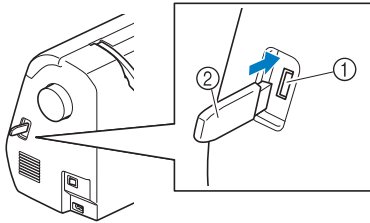

- 1 Port USB
- 2 Pamięć USB

- 2 **Naciśnij przycisk .**

→ Wyświetlony zostanie ekran ustawień. Wybierz stronę ekranu ustawień, wprowadź zmiany i zapisz obraz ekranu.

- 3 **Naciśnij przycisk .**

→ Plik obrazu zostanie zapisany w pamięci USB.

- 4 **Wymij pamięć USB, a następnie sprawdź na komputerze, czy zapisany obraz nadaje się do przyszłego wykorzystania.**

- Pliki obrazów ekranu ustawień są zapisywane z nazwą „S#####.bmp” w folderze o nazwie „bPocket”.

## Sprawdzanie funkcji roboczych maszyny

- 1 **Włącz maszynę.**

→ Nastąpi włączenie ekranu LCD.

- 2 **Dotknij dowolnego miejsca na ekranie LCD.**

- 3 **Naciśnij przycisk  na panelu sterowania.**

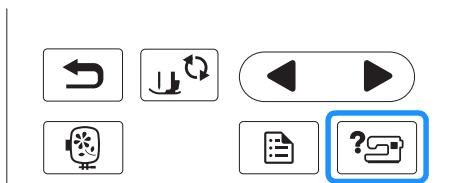

→ Zostanie wyświetlony ekran pomocy.

- 4 **Wybierz pozycję, która ma zostać wyświetlona.**

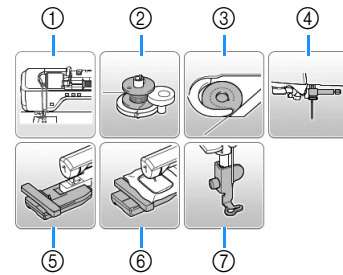

- 1 Nawlekanie górnej nici
- 2 Nawijanie dolnej nici
- 3 Zakładanie szpulki dolnej
- 4 Wymiana igły
- 5 Mocowanie modułu haftującego
- 6 Mocowanie tamborka
- 7 Mocowanie stopki do haftu

→ Zostanie wyświetlony pierwszy ekran z opisem funkcji wybranego zagadnienia.

- Naciśnij przycisk , aby wrócić do ekranu wyboru pozycji.

- 5 **Naciśnij przycisk , aby przejść do następnej strony.**

Po naciśnięciu przycisku  nastąpi powrót na poprzednią stronę.

- 6 **Po zakończeniu wyświetlania dwukrotnie naciśnij przycisk .**

## Nawijanie nici / zakładanie szpulki dolnej

### ⚠ PRZESTROGA

- Używaj wyłącznie szpułek dolnych (nr części: SA156, SFB: XA5539-151) zaprojektowanych specjalnie do tej maszyny. Stosowanie szpułek innego rodzaju może być przyczyną obrażeń lub uszkodzenia maszyny.
- Szpulka dolna dołączona do maszyny została zaprojektowana specjalnie dla tej maszyny. W przypadku użycia szpułek dolnych przeznaczonych do innych modeli maszyna nie będzie funkcjonować prawidłowo. Używaj wyłącznie szpulki dolnej dołączonej do maszyny lub szpułek dolnych tego samego rodzaju (nr części: SA156, SFB: XA5539-151). SA156 to szpulka dolna typu Class15.

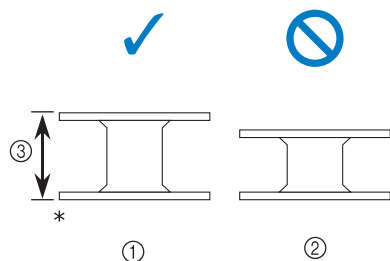

- \* Rozmiar rzeczywisty
- ① Ten model
  - ② Inne modele
  - ③ 11,5 mm (ok. 7/16 cala)

### Nawijanie szpulki dolnej

W tym rozdziale opisano procedurę nawlekania nici na szpulkę dolną.

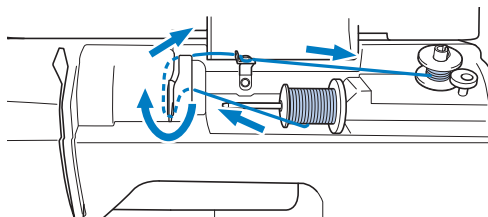

#### Przypomnienie

- Podczas nawijania szpulki dolnej w celu haftowania pamiętaj, aby użyć nici dolnej zalecanej dla używanej maszyny.

- 1 Otwórz górną pokrywę.

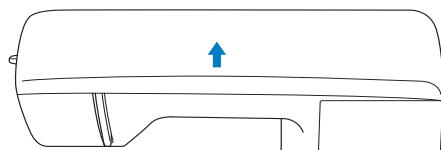

- 2 Umieść szpulkę dolną na wałku nawijacza szpulki dolnej w taki sposób, aby sprężyna na wałku weszła w rowek na szpulce. Naciskaj na szpulkę do momentu, aż zablokuje się na swoim miejscu.

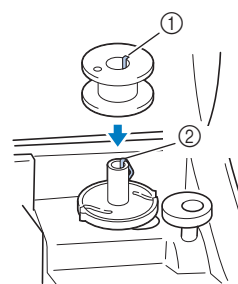

- ① Rowek
- ② Sprężyna wałka nawijacza szpulki dolnej

- 3 Przesuwaj nawijacz szpulki dolnej w kierunku oznaczonym strzałką do momentu zatrzaśnięcia we właściwej pozycji.

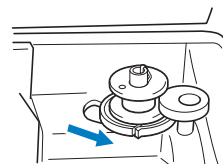

- Przycisk „Start/Stop” zaświeci się na pomarańczowo.

- 4 Zdejmij nasadkę szpulki umieszczoną na trzpieniu szpulki.

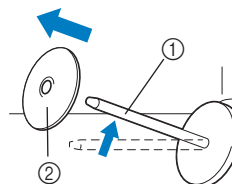

- ① Trzpień szpulki
- ② Nasadka szpulki

**5 Nałóż szpulkę z nicią na trzpień szpulki.**

Nasun szpulkę na trzpień, utrzymując ją w pozycji poziomej, tak aby nić odwijiała się od spodu do przodu szpulki.

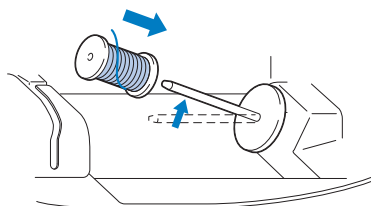

- Jeśli szpulka nie została umieszczona w sposób umożliwiający prawidłowe rozwijanie nici, nić może zaplątać się wokół trzpienia szpulki.

**6 Nasun nasadkę szpulki na trzpień szpulki.**

Nasun nasadkę szpulki jak najdalej w prawo, jak pokazano na rysunku, okrągłą stroną zwróconą w lewo.

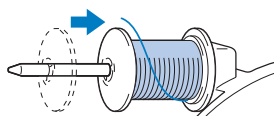

**⚠ PRZESTROGA**

- Jeśli szpulka lub nasadka szpulki nie zostały założone poprawnie, nić może zaplątać się wokół trzpienia szpulki i spowodować złamanie igły.
- Nasadki szpulki są dostępne w trzech rozmiarach, umożliwiając dopasowanie nasadki szpulki do rozmiaru użytej szpulki. Jeśli nasadka szpulki jest za mała względem użytej szpulki, nić może zakleszczyć się w rowku szpulki lub spowodować uszkodzenie maszyny.

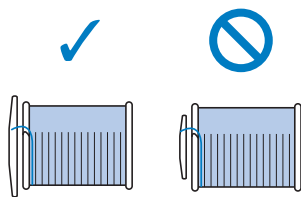

**Przypomnienie**

- W przypadku korzystania z mocnych nici nawiniętych krzyżowo użyj małej nasadki szpulki i zostaw niewielki odstęp między nasadką a szpulką.

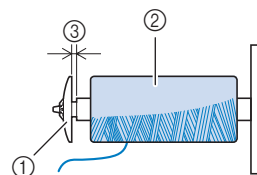

- 1 Nasadka szpulki (mała)
- 2 Szpulka (nici nawinięte krzyżowo)
- 3 Odstęp

- W przypadku korzystania z szybko odwijającej się nici, takiej jak przezroczysta nić nylonowa lub nić metaliczna, nałóż siatkę szpulki na szpulkę przed umieszczeniem jej na trzpieniu szpulki. Jeśli siatka na szpulkę jest za długa, złóż ją do rozmiaru szpulki.

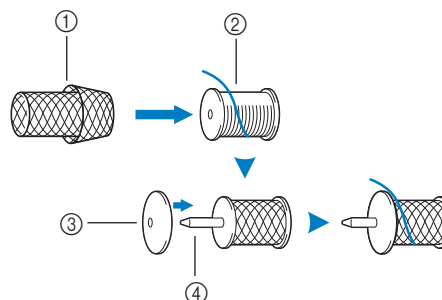

- 1 Siatka na szpulkę
- 2 Szpulka
- 3 Nasadka szpulki
- 4 Trzpień szpulki

- Jeśli do trzpienia szpulki jest włożona szpulka nici z rdzeniem o średnicy 12 mm (1/2 cala) i wysokości 75 mm (3 cale), użyj wkładki szpulki z nicią (szpulka z nićmi mini king).

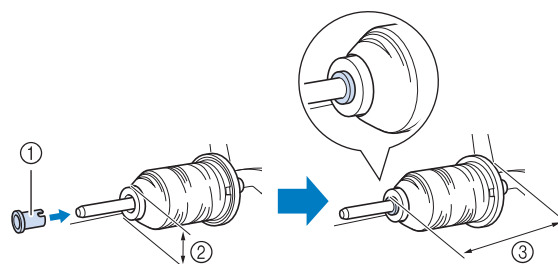

- 1 Wkładka szpulki z nicią (szpulka z nićmi mini king)
- 2 12 mm (1/2 cala)
- 3 75 mm (3 cale)

- 7** Przytrzymując nić przy szpuli prawą ręką, jak pokazano na rysunku, pociągnij nić lewą ręką i przelóż ją przez pokrywę przewodnika nici do przodu.

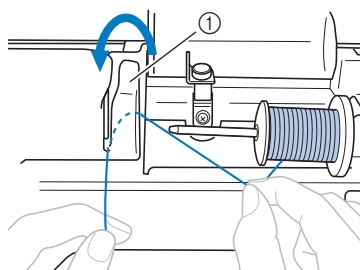

① Pokrywa przewodnika nici

- 8** Przelóż nić pod płytką przewodnika nici i pociągnij ją w prawo.

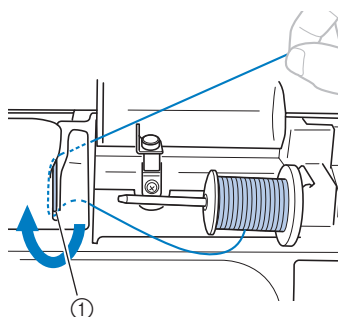

① Płytkę przewodnika nici

- 9** Przelóż nić pod haczykiem na przewodniku nici, a następnie nawij ją w kierunku przeciwnym do ruchu wskazówek zegara pod tarczą naprężacza.

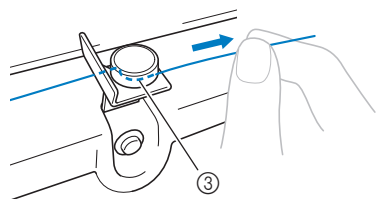
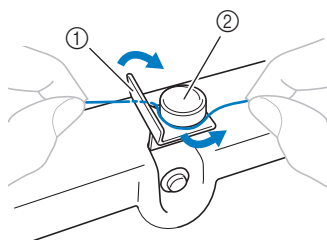

- ① Przewodnik nici  
② Tarcza naprężacza  
③ Wepchnij możliwie najdalej



### Uwaga

- Sprawdź, czy nić przechodzi pod tarczą naprężacza.

- 10** Przytrzymując nić lewą ręką, prawą ręką nawij wyciągniętą nić pięć lub sześć razy na szpulkę dolną w kierunku zgodnym z ruchem wskazówek zegara.

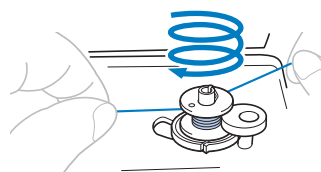

### Uwaga

- Sprawdź, czy między szpulką a szpulką dolną nić jest prawidłowo naprężona.
- Sprawdź, czy nić jest nawinięta na szpulkę dolną w kierunku zgodnym z ruchem wskazówek zegara, w przeciwnym razie może dojść do zaplątania się nici wokół wałka nawijacza szpulki dolnej.

- 11** Przeciągnij końcówkę nici przez szczelinę prowadzącą w gnieździe nawijacza szpulki dolnej, a następnie pociągnij nić w prawo w celu jej przycięcia.

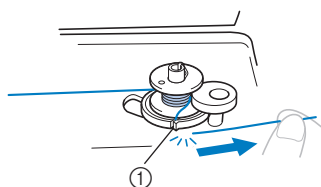

- ① Szczelina prowadząca w gnieździe nawijacza szpulki dolnej (z wbudowanym przecinakem)

## ⚠ PRZESTROGA

- Pamiętaj o przycięciu nici zgodnie z opisem. Jeśli nić zostanie nawinięta na szpulkę dolną, a nie zostanie przycięta za pomocą przecinaka wbudowanego w szczelinę gniazda nawijacza szpulki dolnej, może ona zaplątać się na szpulce lub spowodować wygięcie lub złamanie igły w trakcie rozwijania nici dolnej.

- 12** Włącz maszynę.

- 13** Naciśnij jeden raz przycisk „Start/Stop”, aby rozpocząć nawijanie nici na szpulkę dolną.

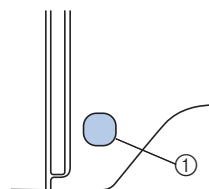

- ① Przycisk „Start/Stop”

- 14** Gdy nici zaczną nawijać się na szpulkę dolną z coraz mniejszą prędkością, naciśnij przycisk „Start/Stop”, aby zatrzymać maszynę.

## ⚠ PRZESTROGA

- Gdy nici zaczną nawijać się z coraz mniejszą prędkością, zatrzymaj maszynę, aby zapobiec jej uszkodzeniu.



- 15 Przytnij nożyczkami końcówkę nici owiniętej wokół szpulki dolnej.

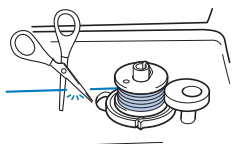

- 16 Przesuń wałek nawijacza szpulki dolnej w lewo i zdejmij szpulkę z wałka.

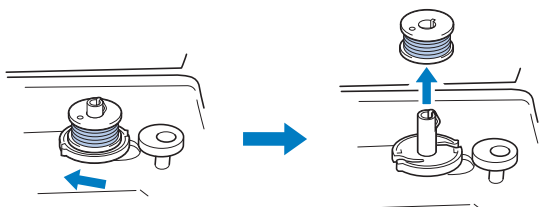

### Przypomnienie

- Jeśli wałek nawijacza szpulki dolnej jest przesunięty w prawo, igła nie poruszy się. (Haftowanie nie jest możliwe).

- 17 Zdejmij szpulkę z nicią z trzpienia szpulki.

### Przypomnienie

- Po nawinięciu nici dolnej i uruchomieniu maszyny lub przekręceniu pokrętła szpulki dolnej rozlegnie się odgłos kliknięcia. Nie jest on oznaką usterki.

## Zakładanie szpulki dolnej

Założ szpulkę dolną z nawiniętą nicią.

Haftowanie można rozpocząć natychmiast bez podciągania nici dolnej poprzez włożenie szpulki dolnej do bębna i przewleczenie nici przez szczelinę w pokrywie płytki ściegowej.

## ⚠ PRZESTROGA

- Użyj szpulki dolnej z prawidłowo nawiniętą nicią, w przeciwnym razie może dojść do złamania igły lub nieprawidłowego naprężenia nici.

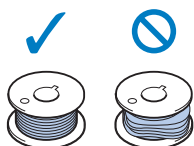

- Przed włożeniem lub wymianą szpulki dolnej pamiętaj o naciśnięciu przycisku  na panelu sterowania, aby zablokować wszystkie klawisze i przyciski. W przeciwnym razie naciśnięcie przycisku „Start/Stop” lub dowolnego innego przycisku może skutkować uruchomieniem maszyny, prowadząc do obrażeń ciała.

- 1 Raz lub dwa razy naciśnij przycisk  (przycisk pozycji igły), aby podnieść igłę.

- 2 Naciśnij przycisk .

- Gdy na ekranie LCD jest wyświetlany komunikat „Na pewno automatycznie opuścić stopkę?”, naciśnij przycisk , aby kontynuować.

→ Ekran zmieni się, a wszystkie przyciski oraz przyciski obsługowe (z wyjątkiem ) zostaną zablokowane.

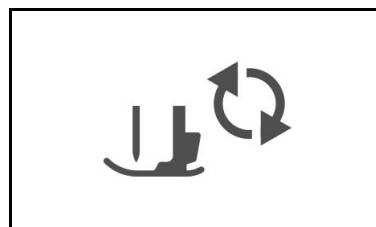

- 3 Podnieś dźwignię podnoszenia stopki.

- 4 Przesuń zatrzask pokrywy szpulki dolnej w prawo.

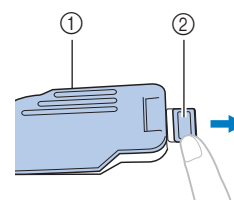

- ① Pokrywa szpulki dolnej  
② Zatrzask

- 5 Zdejmij pokrywę szpulki dolnej.

- 6 Prawą ręką przytrzymaj szpulkę dolną, tak aby nić rozwijała się w lewo, a lewą ręką przytrzymaj końcówkę nici. Następnie prawą ręką umieść szpulkę dolną w bębnie.

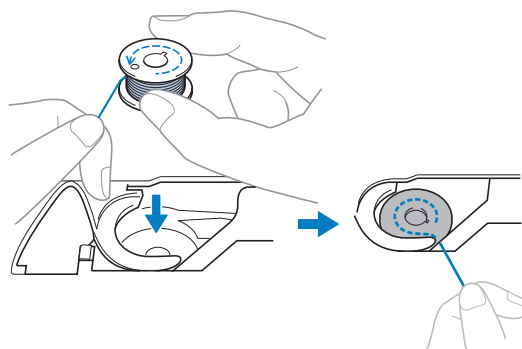

- 7** Ostrożnie chwycić prawą ręką szpulkę dolną (1) i przelóż lewą ręką koniec nici wokół zaczepu pokrywy płytki ścięgowej (2).

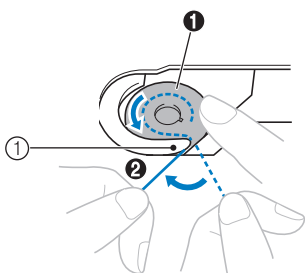

① Zaczep

## ⚠ PRZESTROGA

- Pamiętaj, aby trzymać szpulkę dolną palcem w sposób umożliwiający rozwijanie nici dolnej w prawidłowym kierunku. W przeciwnym razie może dojść do zerwania lub nieprawidłowego naprężenia nici.

### 📖 Przypomnienie

- Sposób, w jaki nić dolna powinna przechodzić przez bębenek, został oznaczony strzałkami wokół bębna. Sprawdź, czy nić została założona we wskazany sposób.

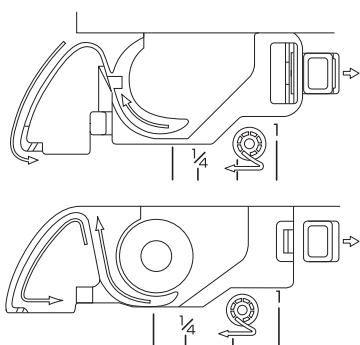

- 8** Ostrożnie przytrzymując prawą ręką szpulkę dolną (1), przelóż nić owleconą wokół zaczepu przez szczelinę w pokrywie płytki ścięgowej (2) i lekko pociągnij ją lewą ręką (3).

- Nić wejdzie w sprężynę regulacji naprężenia w bębnie.

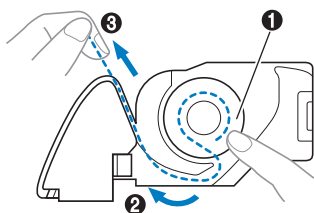

- 9** Ostrożnie przytrzymując prawą ręką szpulkę dolną (1), kontynuuj przekładanie nici przez szczelinę lewą ręką (2). Następnie odetnij nić przecinakiem (3).

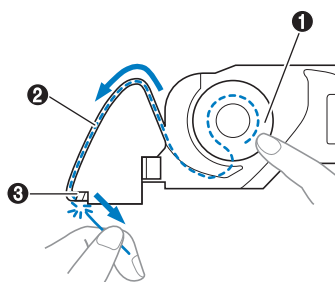

### 💡 Uwaga

- Jeśli nić nie została poprawnie przelożona przez sprężynę regulującą naprężenie w bębnie, jej naprężenie może być nieprawidłowe.

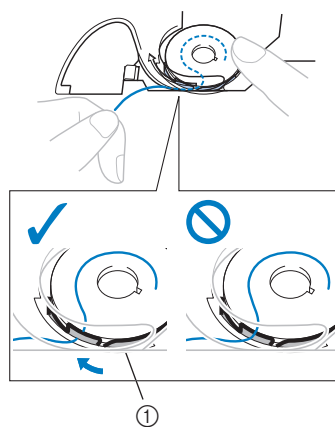

① Sprężyna regulująca naprężenie

- 10** Załóż z powrotem pokrywę szpulki dolnej.

Wsuń zaczep w lewym dolnym rogu pokrywy szpulki dolnej, a następnie dociśnij ją lekko z prawej strony.

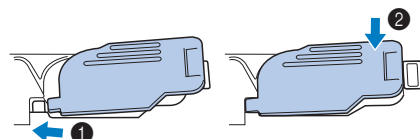

→ Nawijanie nici dolnej zostało zakończone.

W następnej kolejności załóż górną nić. Wykonaj czynności opisane w rozdziale „Nawlekanie górnej nici” na stronie B-19.

- 11** Naciśnij przycisk , aby odblokować wszystkie przyciski.

## Nawlekanie górnej nici

### ⚠ PRZESTROGA

- Nasadki szpulki są dostępne w trzech rozmiarach, umożliwiając dopasowanie nasadki szpulki do rozmiaru użytej szpulki. Jeśli nasadka szpulki jest za mała dla użytej szpulki, nić może zakleszczyć się w rowku szpulki lub spowodować złamanie igły. Aby uzyskać więcej informacji o dobieraniu nasadki szpulki do stosowanej nici, patrz strona B-15.

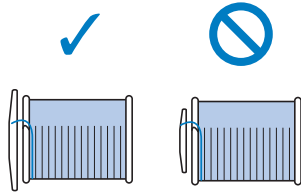

- W trakcie nawlekania górnej nici postępuj zgodnie z poniższymi instrukcjami. Nieprawidłowe nawlekanie górnej nici może doprowadzić do zaplątania się nici lub do wygięcia bądź złamania igły.
- Nigdy nie używaj nici o gramaturze 20 lub mniejszej.

## Nawlekanie górnej nici

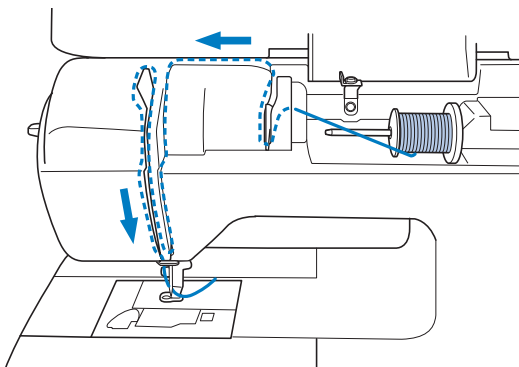

- Włącz maszynę.
- Podnieś stopkę za pomocą dźwigni podnoszenia stopki.

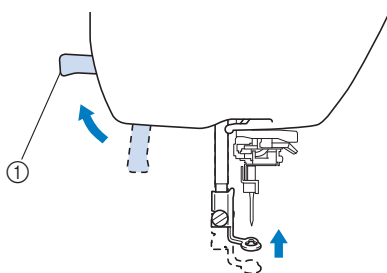

- ① Dźwignia podnoszenia stopki  
→ Przesłona górnej nici otworzy się, umożliwiając nawleczenie.

### 💡 Uwaga

- Nici nie można nawlec bez podniesienia stopki.

- Raz lub dwa razy naciśnij przycisk (przycisk pozycji igły), aby podnieść igłę.

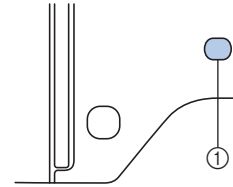

- ① Przycisk pozycji igły  
→ Igła została prawidłowo podniesiona, jeżeli oznaczenie na pokrętle znajduje się u góry, jak na poniższym rysunku. Sprawdź, czy oznaczenie na pokrętle znajduje się u góry. Jeśli nie, naciśnij przycisk (przycisk pozycji igły) do momentu, aż oznaczenie znajdzie się u góry.

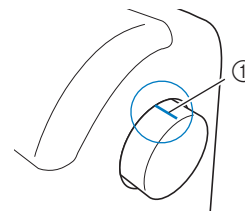

- ① Oznaczenie na pokrętle

- Zdejmij nasadkę szpulki umieszczoną na trzpieniu szpulki.

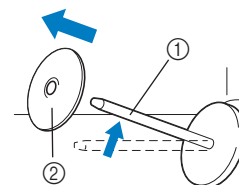

- ① Trzpień szpulki  
② Nasadka szpulki

- Nałóż szpulkę z nicią na trzpień szpulki.

Nasuń szpulkę na trzpień, utrzymując ją w pozycji poziomej, tak aby nić odwijiała się od spodu do przodu szpulki.

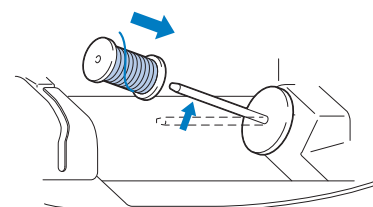

### ⚠ PRZESTROGA

- Jeśli szpulka lub nasadka szpulki nie zostały ustawione poprawnie, nić może zaplątać się wokół trzpienia szpulki lub może dojść do złamania igły.

**6** Nasuń nasadkę szpulki na trzpień szpulki.

Nasuń nasadkę szpulki jak najdalej w prawo, jak pokazano na rysunku, okrągłą stroną zwróconą w lewo.

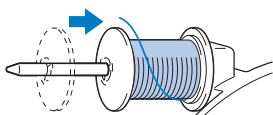

**7** Przytrzymując nić lekko prawą ręką, pociągnij nić lewą ręką i przelóż ją przez pokrywę przewodnika nici do przodu.

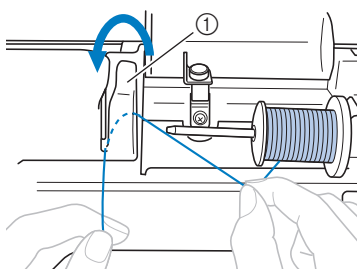

① Pokrywa przewodnika nici

**8** Przelóż nić pod płytką przewodnika nici, a następnie pociągnij ją do góry.

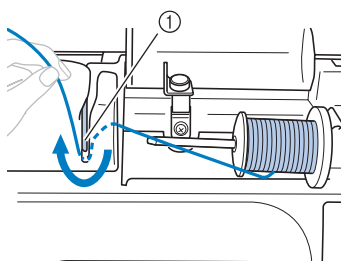

① Płytkę przewodnika nici

**9** Przytrzymując lekko prawą ręką nić przechodzącą pod płytką przewodnika nici, przelóż nić przez przewodnik w sposób pokazany poniżej.

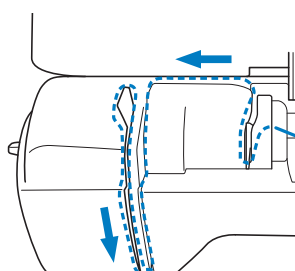

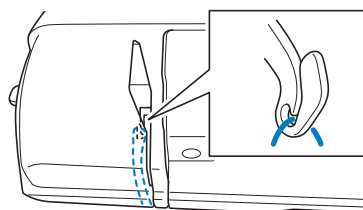

**Uwaga**

- Maszyny nie można nawlec, jeśli stopka jest opuszczona, a przesłona zamknięta. Pamiętaj, aby podnieść stopkę i otworzyć przesłonę przed nawlekaniem maszyny. Ponadto pamiętaj, aby przed wyjęciem górnej nici podnieść stopkę i otworzyć przesłonę.
- Maszyna jest wyposażona w okienko umożliwiające sprawdzenie położenia dźwigni podnoszenia nici. Popatrz przez okienko i sprawdź, czy nić jest prawidłowo podawana przez dźwignię podnoszenia.



**10** Naciśnij przycisk .

- Gdy na ekranie LCD jest wyświetlany komunikat „Na pewno automatycznie opuścić stopkę?”, naciśnij przycisk , aby kontynuować.
- Ekran zmieni się, a wszystkie przyciski oraz przyciski obsługowe (z wyjątkiem ) zostaną zablokowane.

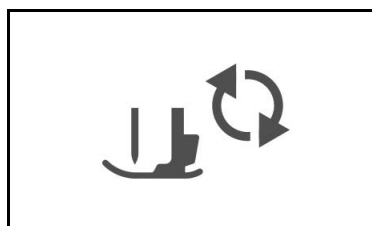

**11** Przelóż nić przez przewodnik nici igielnicy.

Niść można z łatwością przelżyć przez przewodnik nici igielnicy, przytrzymując ją lewą ręką i przekładającą prawą, jak pokazano na rysunku.

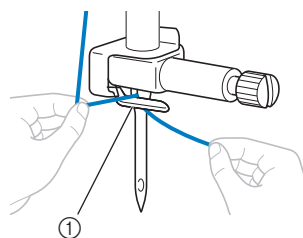

① Przewodnik nici igielnicy

**12** Podnieś dźwignię podnoszenia stopki.

## Nawlekanie nici na igłę

### Przypomnienie

- Z nawlekcaczem można stosować igły do maszyn do szycia o wielkości od 75/11 do 100/16.
- Informacje na temat rozwiązywania problemów w sytuacji, gdy nie można zastosować nawlekcza, znajdują się w rozdziale „Ręczne nawlekanie igły (bez użycia nawlekcza)” na stronie B-22.

**1** Pociągnij w lewo końcówkę nici przeprowadzoną przez prowadnik nici igielnicy, a następnie przelóż nić przez rowek prowadnika nici **1**. Mocno pociągnij nić z przodu i całkowicie włóż ją w szczelinę tarczy prowadnika nici z oznaczeniem „7” **2**.

- Upewnij się, że nić przechodzi przez rowek prowadnika nici.

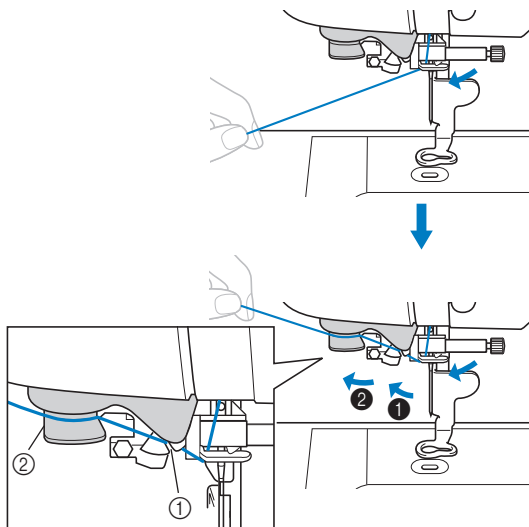

- ① Rowek prowadnika nici
- ② Tarcza prowadnika nici

**2** Przycnij nić przecinakiem znajdującym się z lewej strony maszyny.

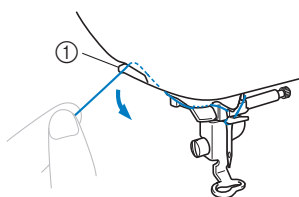

- ① Przecinak

### Uwaga

- Jeśli nie można prawidłowo przyciąć wyciągniętej nici, opuść dźwignię stopki tak, aby przytrzymała nić przed jej przycięciem. Po wykonaniu tej czynności pomiń krok **3**.
- W przypadku korzystania z nici szybko odwijającej się ze szpulki, takiej jak nić metaliczna, nawleczenie nici na igłę może być trudne po przycięciu nici. Dlatego też nie korzystaj z przecinaka nici, tylko wyciągnij około 80 mm (ok. 3 cale) nici już po przełożeniu jej przez tarczę prowadnika nici (oznaczonej jako „7”).

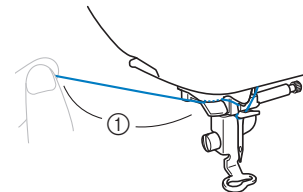

- ① 80 mm (ok. 3 cale) lub więcej

**3** Opuść stopkę za pomocą dźwigni podnoszenia stopki.

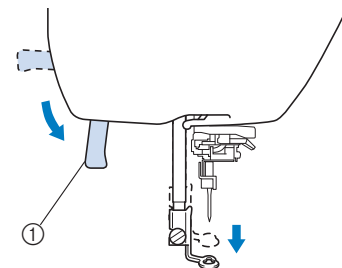

- ① Dźwignia podnoszenia stopki

**4** Opuszczaj dźwignię nawlekcza znajdującą się z lewej strony maszyny do momentu usłyszenia odgłosu kliknięcia. Następnie powoli ustaw dźwignię w pierwotnej pozycji.

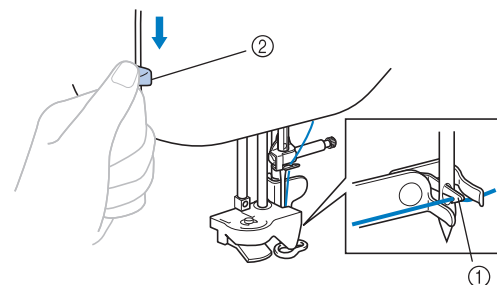

- ① Haczyk
  - ② Dźwignia nawlekcza igły
- Haczyk obraca się i przechodzi przez ucho igły.

### Uwaga

- Nawleczenie nici na igłę przez nawlekcza jest niemożliwe, jeśli igła nie jest podniesiona do najwyższej pozycji. Przekręć pokrętło w kierunku przeciwnym do ruchu wskazówek zegara, aby ustawić igłę w najwyższym położeniu. Igła została prawidłowo podniesiona, jeżeli oznaczenie na pokrętle znajduje się u góry, jak przedstawiono w punkcie **3** na stronie strona B-19.

**5 Ostrożnie pociągnij koniec nici przeprowadzony przez ucho igły.**

Jeśli na nici przewleczonej przez ucho igły utworzyła się pętla, ostrożnie przeciągnij ją przez ucho igły i wyciągnij końcówkę nici.

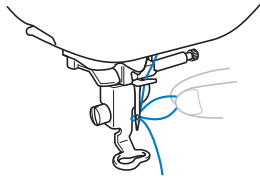

## **⚠ PRZESTROGA**

- W trakcie wyciągania nici nie używaj dużej siły, gdyż może to doprowadzić do złamania lub wygięcia igły.

**6 Podnieś dźwignię podnoszenia stopki, przełóż końcówkę nici przez stopkę i pod nią, a następnie wyciągnij nić na ok. 5 cm (ok. 2 cale) w stronę tyłu maszyny.**

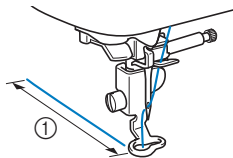

① 5 cm (ok. 2 cale)

**7 Naciśnij przycisk , aby odblokować wszystkie przyciski.**

## **Ręczne nawlekanie igły (bez użycia nawlekacza)**

Do nawlekania niektórych igieł nie można używać nawlekacza. W takim przypadku należy nawlec igłę w sposób opisany poniżej.

**1 Nawlec nić na prowadnik nici igielnicy.**

- Szczegółowe informacje na ten temat znajdują się w rozdziale „Nawlekanie górnej nici” na stronie B-19.

**2 Przewlec nić przez ucho igły w kierunku od siebie.**

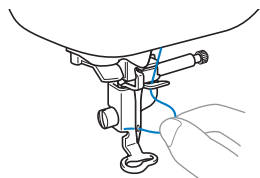

**3 Podnieś dźwignię podnoszenia stopki, przełóż końcówkę nici przez stopkę i pod nią, a następnie wyciągnij nić na ok. 5 cm (ok. 2 cale) w stronę tyłu maszyny.**

**4 Naciśnij przycisk , aby odblokować wszystkie przyciski.**

## Wymiana igły

Należy przestrzegać następujących środków ostrożności dotyczących obchodzenia się z igłą. Niezastosowanie się do tych zaleceń jest wyjątkowo niebezpieczne, gdyż igła może przykładowo pęknąć, a jej odłamki mogą ulec rozrzuceniu. Pamiętaj, aby zapoznać się i postępować zgodnie z poniższymi instrukcjami.

### ⚠ PRZESTROGA

- Używaj tylko igieł zalecanych do stosowania w domowych maszynach do szycia. Użycie igieł innego rodzaju może spowodować wygięcie igły lub uszkodzenie maszyny.
- Nigdy nie używaj wygiętych igieł. Wygięte igły mogą łatwo ulec złamaniu, co może grozić odniesieniem obrażeń.



#### Uwaga

- Nigdy nie używaj nici o gramaturze 20 lub mniejszej. Może to doprowadzić do awarii maszyny.

#### ■ Numer nici i igły

Im mniejszy numer nici, tym cięższa nić. Im większy numer igły, tym większa igła.

#### ■ Igieł do haftowania

Używaj igieł przeznaczonych do domowych maszyn do szycia o grubości 75/11. W przypadku haftowania na grubych tkaninach, takich jak materiał dżinsowy, używaj igieł przeznaczonych do domowych maszyn do szycia o grubości 90/14 lub 100/16.

### Kontrola igły

Szycie z wygiętą igłą jest wyjątkowo niebezpieczne, gdyż może ona ulec złamaniu w trakcie pracy maszyny.

Przed założeniem igły połóż ją płaską stroną na równej powierzchni i sprawdź, czy odległość między igłą a powierzchnią jest równa na całej długości igły.

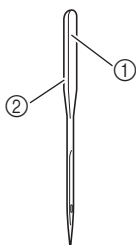

- ① Płaska strona
- ② Oznaczenie rodzaju igły

### ⚠ PRZESTROGA

- Jeżeli odległość między igłą a płaską powierzchnią na całej długości nie jest równa, oznacza to, że igła jest wygięta. Nie używaj wygiętej igły.

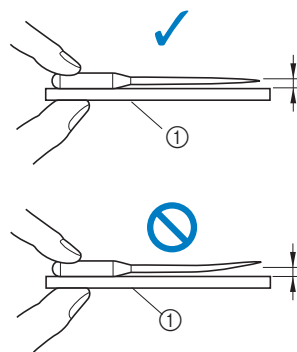

① Płaska powierzchnia

### Wymiana igły

Używaj śrubokręta i igły określonej jako prosta zgodnie z instrukcjami przedstawionymi w temacie „Sprawdzanie igły”.

- 1 Raz lub dwa razy naciśnij przycisk (przycisk pozycji igły), aby podnieść igłę.
- 2 Umieść tkaninę lub kartkę papieru pod stopką, zakrywając otwór w płycie ścięgowej.



#### Uwaga

- Przed wymianą igły zakryj otwór w płycie ścięgowej tkaniną lub kartką papieru, co zapobiegnie wpadnięciu igły do wnętrza maszyny.

- 3 Naciśnij przycisk .

- Gdy na ekranie LCD jest wyświetlany komunikat „Na pewno automatycznie opuścić stopkę?”, naciśnij przycisk , aby kontynuować.

→ Ekran zmieni się, a wszystkie przyciski oraz przyciski obsługowe (z wyjątkiem ) zostaną zablokowane.

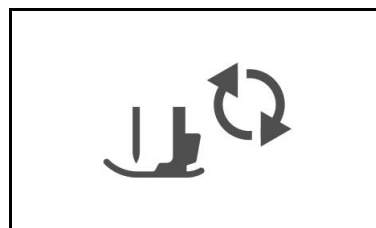



- 4** Przytrzymaj igłę lewą ręką, a następnie przekręć do siebie śrubokrętem śrubę mocującą igły (w kierunku przeciwnym do ruchu wskazówek zegara), aby zdjąć igłę.

- Śrubę mocującą igły można wykręcić i wkręcić również śrubokrętem w kształcie litery L (lub dysku).

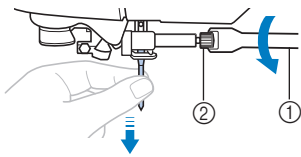

- ① Śrubokręt  
② Śruba mocująca igły

- W trakcie odkręcania lub przykręcania śruby mocującej igły nie używaj nadmiernej siły, gdyż może to doprowadzić do uszkodzenia niektórych części maszyny.

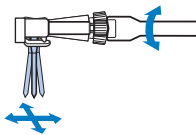

- 5** Wsuń igłę do momentu napotkania punktu oporu igły, płaską stroną igły kierując ku tylnej części maszyny.

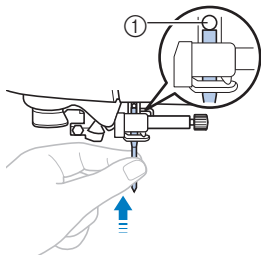

- ① Punkt oporu igły

- 6** Przytrzymaj igłę lewą ręką i dokręć śrubę mocującą igły śrubokrętem, obracając go zgodnie z kierunkiem ruchu wskazówek zegara.

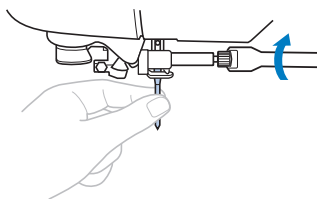

## ⚠ PRZESTROGA

- Sprawdź, czy włożona igła dotyka punktu oporu igły oraz czy śruba mocująca igły jest mocno dokręcona. W przeciwnym razie może dojść do uszkodzenia lub złamania igły.

- 7** Naciśnij przycisk , aby odblokować wszystkie przyciski.



# Rozdział 2 ROZPOCZYNANIE HAFTOWANIA

## Haftowanie krok po kroku

Aby przygotować maszynę do haftowania, wykonaj poniższe czynności.

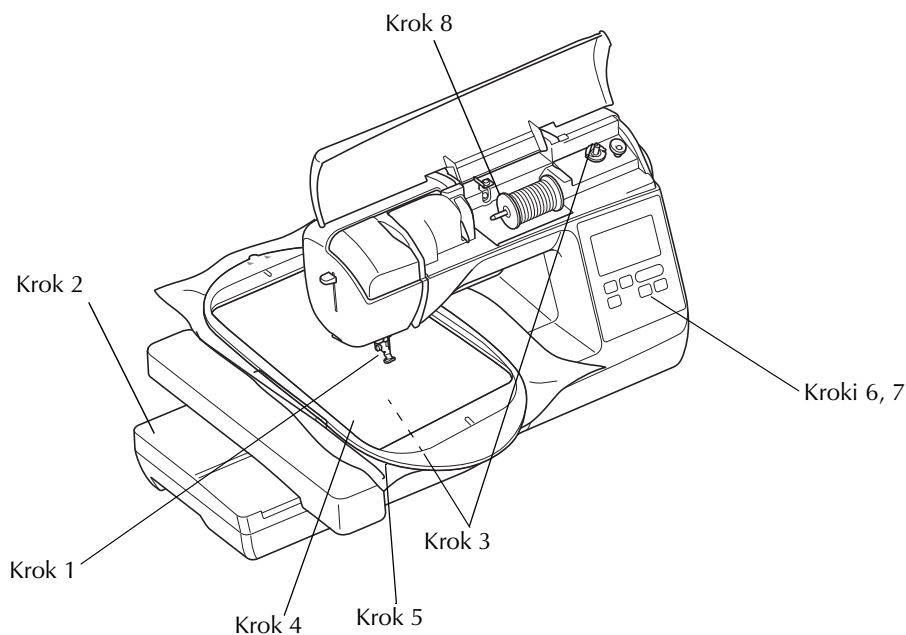
**B**

ROZPOCZYNANIE HAFTOWANIA

Nr kroku	Cel	Czynność	Strona
1	Kontrola igły	Do haftowania użyj igły 75/11. *	B-23
2	Mocowanie modułu haftującego	Zamocuj moduł haftujący.	B-26
3	Ustawienie nici dolnej	Nawiń dolną nić do haftowania na szpulkę i umieść ją w odpowiednim miejscu.	B-17
4	Przygotowanie tkaniny	Przymocuj materiał stabilizujący do tkaniny i załóż tkaninę na tamborek.	B-29
5	Mocowanie tamborka	Przymocuj tamborek do modułu haftującego.	B-35
6	Wybór wzoru	Włącz zasilanie i wybierz wzór haftowania.	B-9
7	Kontrola układu wzoru	Sprawdź i dopasuj rozmiar oraz położenie haftu.	B-35
8	Ustawienie nici do haftowania	Załad nić odpowiadającą wybranemu wzorowi.	B-28

\* W przypadku haftowania tkanin o dużej gramaturze oraz materiałów stabilizujących (na przykład materiału dżinsowego, materiału piankowego itp.) zaleca się stosowanie igły 90/14.

## Mocowanie modułu haftującego

### ⚠ PRZESTROGA

- Nie zmieniaj położenia maszyny po podłączeniu modułu haftującego. Moduł może upaść i spowodować obrażenia.
- Nie zbliżaj rąk ani innych przedmiotów do ramienia haftującego i tamborka. W przeciwnym razie może dojść do obrażeń.

### 💡 Uwaga

- Nie dotykaj złącza w gnieździe złącza modułu haftującego. Może to doprowadzić do uszkodzenia złącza i awarii maszyny.
- Nie podnoś ramienia haftującego i nie zmieniaj jego położenia przy użyciu siły. Może to doprowadzić do awarii maszyny.

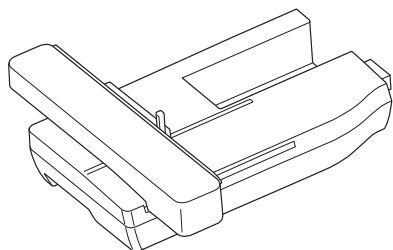
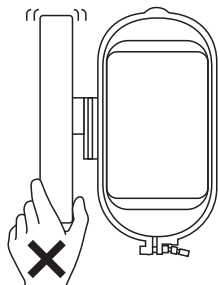

### 1 Wyłącz maszynę.

### ⚠ PRZESTROGA

- Zawsze wyłączaj maszynę przed przystąpieniem do mocowania modułu haftującego. W przeciwnym razie, jeśli jeden z przycisków obsługowych zostanie przypadkowo naciśnięty i maszyna zacznie haftować, może dojść do obrażeń ciała.

### 2 Przesuń zacpek na pokrywie portu połączeniowego w stronę wskazywaną strzałką, aby otworzyć pokrywę.

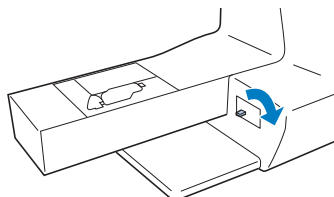

### 💡 Uwaga

- Pamiętaj, aby zamknąć pokrywę portu połączeniowego, gdy moduł haftujący nie jest używany.

### 3 Podłącz złącze modułu haftującego do portu połączeniowego, a następnie ostrożnie wepchnij moduł haftujący, aż zatrzaśnie się na miejscu.

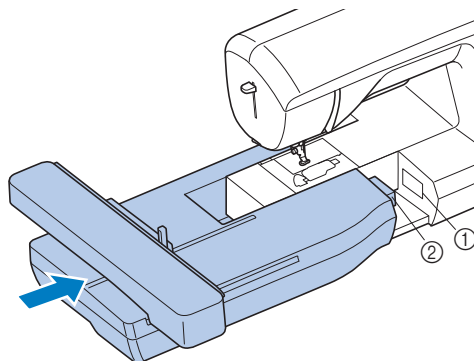

- ① Port połączeniowy
- ② Złącze modułu haftującego

### 💡 Uwaga

- Upewnij się, że między modułem haftującym a maszyną nie ma odstępu. Jeśli jest odstęp, wzór haftu może być wyszywany nieprawidłowo. Pamiętaj, aby całkowicie włożyć złącze do portu połączeniowego.
- Nie popychaj ramienia podczas mocowania modułu haftującego w maszynie, gdyż może to skutkować uszkodzeniem modułu.

### 4 Włącz maszynę.

→ Na ekranie zostanie wyświetlony komunikat.

### 5 Upewnij się, że żadne przedmioty (ani ręce) nie znajdują się w pobliżu modułu haftującego, i naciśnij przycisk .



→ Ramię zostaje ustawione w pozycji początkowej.

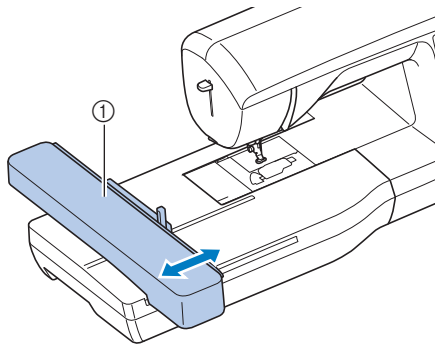

① Ramię

## ⚠ PRZESTROGA

- Podczas haftowania nie zbliżaj rąk ani innych przedmiotów do ramienia haftującego i tamborka. W przeciwnym razie może dojść do obrażeń.



### Uwaga

- Jeśli maszyna nie została prawidłowo zainicjowana, ekran startowy może nie zostać wyświetlony. Nie jest to usterka. W takiej sytuacji wyłącz maszynę i włącz ją ponownie.
- Po przesunięciu ramienia do pozycji początkowej zostanie wyświetlony komunikat z poleceniem opuszczenia dźwigni zabezpieczającej tamborka. Kontynuuj wybieranie wzoru i pamiętaj, aby opuścić dźwignię zabezpieczającą tamborka po założeniu tamborka.

→ Wyświetlony zostaje ekran z opcjami wyboru wzorów haftu.



- Szczegółowe informacje na temat wzorów haftu znajdują się w rozdziale „Podgląd ekranu LCD” na stronie B-9.

## ■ Zdejmowanie modułu haftującego

Sprawdź, czy maszyna jest całkowicie zatrzymana i postępuj zgodnie z poniższymi instrukcjami.

### 1 Zdejmij tamborek.

- Szczegółowe informacje na temat zdejmowania tamborka znajdują się w rozdziale „Mocowanie tamborka” na stronie B-33.

### 2 Naciśnij przycisk , a następnie przycisk .



→ Ramię haftujące maszyny zostaje ustawione w pozycji spoczynku.

### 3 Wyłącz maszynę.

## ⚠ PRZESTROGA

- Zawsze wyłącz maszynę przed przystąpieniem do zdejmowania modułu haftującego. Zdejmowanie modułu przy włączonej maszynie może doprowadzić do awarii.

### 4 Przytrzymaj przycisk zwalniający znajdujący się z lewej dolnej strony modułu haftującego i powoli przesunij moduł w lewo.

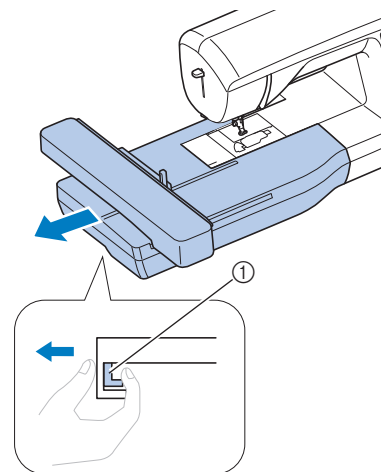

① Przycisk zwalniający

## ⚠ PRZESTROGA

- Nie przenoś modułu haftującego, trzymając za przegrodę z przyciskiem zwalniającym.

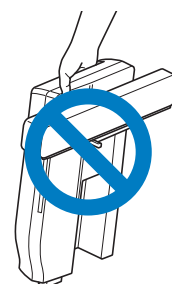

## Haftowanie atrakcyjnych wykończeń

Na wykonanie wizualnie atrakcyjnego haftu składa się wiele różnych czynników. Dwoma najważniejszymi z nich są użycie właściwego materiału stabilizującego (patrz stron B-29) i rozciągnięcie tkaniny na tamborku (patrz stron B-30). Oba czynniki zostały już opisane wcześniej. Kolejnym istotnym czynnikiem jest wybór odpowiedniej igły i nici. Więcej informacji na temat wyboru nici znajduje się poniżej.

### ■ Nić

<b>Górna nić</b>	Używaj nici do haftowania przeznaczonych do maszyny tego rodzaju. Użycie innych nici do haftowania może uniemożliwić uzyskanie optymalnego efektu.
<b>Niść dolna</b>	Używaj dolnych nici do haftowania przeznaczonych do tego rodzaju maszyny.

### Uwaga

- Przed haftowaniem sprawdź, czy na szpulce dolnej znajduje się odpowiednia ilość nici. Jeśli haftowanie rozpocznie się, gdy w szpulce dolnej będzie zbyt mało nici, będzie konieczne ponowne nawleczenie szpulki w czasie haftowania.

### Przypomnienie

- W przypadku użycia nici innych niż podane powyżej wzór może zostać wyhaftowany nieprawidłowo.

### ■ Bębenek

**Bębenek (zalecany do haftowania z dołączoną nicią dolną o gramaturze 90)**

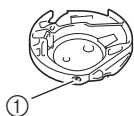

- ① Bębenek  
(bez kolorowego oznaczenia na śrubie)

Bębenek dołączony do tej maszyny jest przeznaczony do użytku z nicią dolną o gramaturze 90. W przypadku stosowania nici dolnych o innej gramaturze w bębnie tego typu można używać śruby regulacji naprężenia.

- Informacje o sposobie demontażu bębna znajdują się w temacie „Czyszczenie chwytacza” w rozdziale „Aneks”.

## PRZESTROGA

- W trakcie haftowania dużych części garderoby (szczególnie kurtek lub innych ciężkich tkanin) nie pozwól, aby tkanina zwisała luźno ze stołu. W przeciwnym razie moduł haftujący nie będzie się swobodnie przesuwać, a tamborek może uderzać o igłę, powodując jej wygięcie lub złamanie oraz potencjalne obrażenia ciała. Umieść tkaninę tak, aby nie zwisała ze stołu, lub przytrzymaj ją, tak aby nie była ciągnięta.

### Uwaga

- Nie zostawiaj żadnych przedmiotów w zasięgu ruchu tamborka. Tamborek może uderzyć w przedmiot, co może obniżyć jakość haftowanego wzoru.
- W trakcie haftowania dużych części garderoby (szczególnie kurtek lub innych ciężkich tkanin) nie pozwól, aby tkanina zwisała luźno ze stołu. W przeciwnym razie swoboda ruchu modułu haftującego zostanie znacznie ograniczona, co może być przyczyną niepoprawnego wyhaftowania wzoru.

## Przygotowanie tkaniny

### ⚠ PRZESTROGA

- Używaj tkanin o grubości mniejszej niż 3 mm (ok. 1/8 cala). Używanie tkanin grubszych niż 3 mm (ok. 1/8 cala) może skutkować złamaniem igły.
- W przypadku używania warstw o grubszym wypełnieniu itp. można szyć bardziej atrakcyjne hafty. W tym celu zmień wysokość stopki do haftu na ekranie ustawień haftowania (patrz niżej).
- W przypadku ręczników z grubymi włóknami zalecamy umieszczenie na wierzchu ręcznika fragmentu materiału stabilizującego rozpuszczalnego w wodzie. Pozwoli to zmniejszyć wydatność włókien ręcznika i uzyskać bardziej atrakcyjny haft.

### 💡 Uwaga

- Naciśnij przycisk . Na ekranie ustawień „Wysokość stopki haftu” użyj opcji **-** i **+**. Wyreguluj wysokość stopki dla tkanin grubych i puszystych.



- Aby zwiększyć odległość między stopką i płytką ścięgową, ustaw wysokość stopki do haftu na większą wartość. W przypadku haftu najczęściej używane ustawienie to 1,5 mm.

### Mocowanie wprasowywanych materiałów stabilizujących do tkanin

W celu uzyskania najlepszych wyników haftowania zawsze używaj materiałów stabilizujących do haftowania. Postępuj zgodnie z instrukcjami znajdującymi się na opakowaniu używanego stabilizatora.

Jeśli używane są materiały, których nie można prasować (np. tkaniny frotowe lub o strukturze pętłkowej, podlegającej wydłużaniu podczas prasowania), lub w miejscach, w których prasowanie jest trudne, materiał stabilizujący należy umieścić od spodu tkaniny bez łączenia, a następnie umieścić tkaninę wraz z materiałem stabilizującym w tamborku, lub skontaktować się z autoryzowanym sprzedawcą produktów firmy Brother w celu uzyskania informacji o odpowiednim materiale stabilizującym.

### ⚠ PRZESTROGA

- Zawsze używaj materiału stabilizującego do haftowania, szczególnie w przypadku tkanin elastycznych, lekkich, z grubymi włóknami oraz tkanin, na których wzór się marszczy. W przeciwnym razie igła może się złamać i spowodować obrażenia ciała. Niezastosowanie materiału stabilizującego może skutkować słabą jakością haftowania.

- 1 Użyj materiału stabilizującego o rozmiarze większym niż stosowany tamborek.

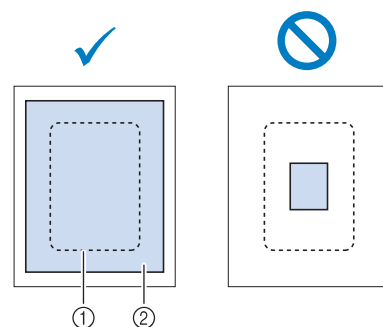

- 1 Rozmiar tamborka
- 2 Wprasowywany materiał stabilizujący (spód)

- 2 Wprasuj materiał stabilizujący od spodu tkaniny.

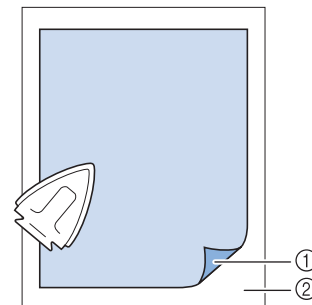

- 1 Topliwa strona materiału stabilizującego
- 2 Tkanina (lewa strona)

### 📖 Przypomnienie

- Podczas haftowania na takich cienkich tkaninach, jak organdyna lub batyst, albo na ręcznikach lub sztruksie, w celu uzyskania lepszych wyników należy stosować materiał stabilizujący rozpuszczalny w wodzie (sprzedawany oddzielnie). Materiał stabilizujący rozpuszczalny w wodzie rozpuści się całkowicie w wodzie, nadając atrakcyjniejsze wykończenie haftu.

## Rozciąganie tkaniny na tamborku

### ■ Typy tamborków

Typy i numery tamborków znajdujących się w zestawie różnią się w zależności od modelu maszyny.

#### **Bardzo duży**

Obszar haftowania 26 cm × 16 cm  
(10-1/4 cala × 6-1/4 cala)

Używaj do haftowania łączonych znaków i wzorów oraz podczas haftowania dużych wzorów.

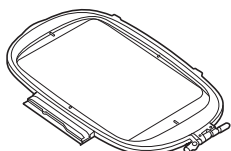

#### **Duży (sprzedawany oddzielnie z niektórymi modelami)**

Obszar haftowania 18 cm × 13 cm (7 cali × 5 cali)

Używaj do haftowania wzorów o rozmiarze od 10 cm × 10 cm (4 cale × 4 cale) do 18 cm × 13 cm (7 cali × 5 cali).

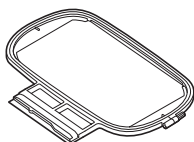

#### **Średni (sprzedawany oddzielnie z niektórymi modelami)**

Obszar haftowania 10 cm × 10 cm (4 cale × 4 cale)

Używaj do haftowania wzorów o rozmiarze mniejszym niż 10 cm × 10 cm (4 cale × 4 cale).

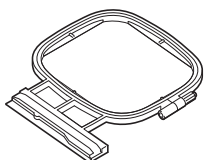

#### **Mały (sprzedawany oddzielnie z niektórymi modelami)**

Obszar haftowania 2 cm × 6 cm (1 cal × 2-1/2 cala)

Używaj do haftowania małych wzorów, na przykład identyfikatorów.

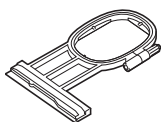

Można również używać innych tamborków opcjonalnych. Wybierając opcjonalny tamborek, który nie jest widoczny na ekranie, pamiętaj, aby sprawdzić, czy rozmiar projektu pasuje do rozmiaru obszaru haftowania tamborka. Aby uzyskać informacje o zgodności tamborka, skontaktuj się z autoryzowanym sprzedawcą produktów firmy Brother.

Wybierz tamborek, który jest trochę większy niż rozmiar wzoru. Obsługiwane opcje tamborków są wyświetlane na ekranie.

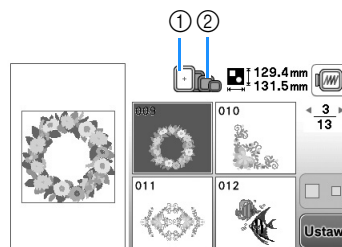

- ① Wyróżnione: można używać
- ② Zaciemnione: nie można używać

## ⚠ PRZESTROGA

- W przypadku użycia zbyt małego tamborka stopka może uderzyć o tamborek podczas szycia i spowodować obrażenia ciała oraz uszkodzenia maszyny.

### ■ Zakładanie tkaniny

#### 💡 Uwaga

- Jeśli tkanina zostanie zamocowana w tamborku zbyt luźno, jakość haftowania wzoru będzie słaba. Zakładaj tkaninę na poziomej powierzchni. Ostrożnie rozciągnij ją i zaciśnij w tamborku. Aby prawidłowo założyć tkaninę, wykonaj poniższe czynności.

- 1 Unieś i poluzuj śrubę regulacyjną tamborka, a następnie wyjmij wewnętrzną ramkę.

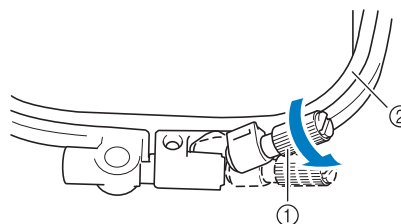

- ① Śruba regulacyjna tamborka
- ② Ramka wewnętrzna



## 2 Ułóż tkaninę wierzchnią stroną skierowaną w górę na wierzchu ramki zewnętrznej.

Założ ramkę wewnętrzną, upewniając się, że symbol  $\triangle$  na ramce wewnętrznej jest zrównany z symbolem  $\nabla$  na ramce zewnętrznej.

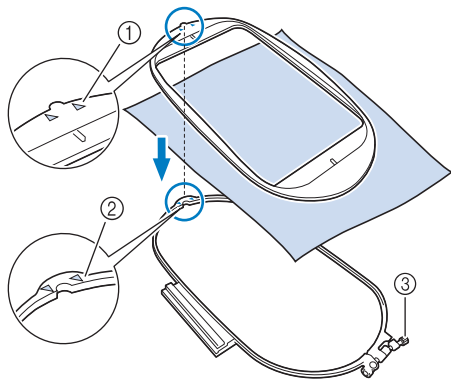

- ① Symbol  $\triangle$  na ramce wewnętrznej
- ② Symbol  $\nabla$  na ramce zewnętrznej
- ③ Śruba regulacyjna tamborka

## 3 Dokręć lekko śrubę regulacyjną tamborka, a następnie usuń pofałdowanie tkaniny, ostrożnie pociągając brzegi i naroża. Nie wykręcaj śruby.

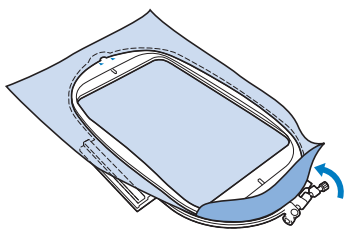

## 4 Lekko napnij tkaninę i dokręć śrubę regulacyjną, tak aby zabezpieczyć tkaninę przed poluzowaniem po naciągnięciu.

- Po rozciągnięciu tkaniny upewnij się, że jest napięta.

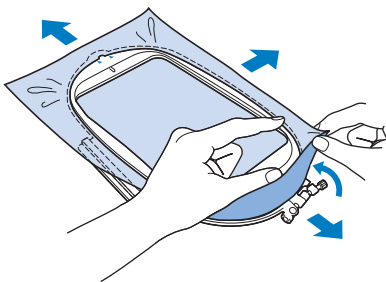

- Przed rozpoczęciem haftowania upewnij się, że ramki wewnętrzna i zewnętrzna są równo ustawione.

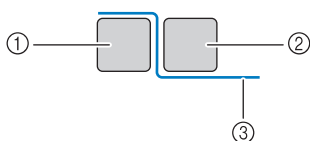

- ① Ramka zewnętrzna
- ② Ramka wewnętrzna
- ③ Tkanina

## Przypomnienie

- Po rozciągnięciu tkaniny jej delikatne ostukanie powinno generować dźwięk podobny do dźwięku bębna.
- Rozciągnij tkaninę za wszystkie cztery narożniki i brzegi. Podczas rozciągania tkaniny dokręć śrubę regulacyjną tamborka.

## 5 Obróć śrubę regulacyjną tamborka w pozycję początkową.

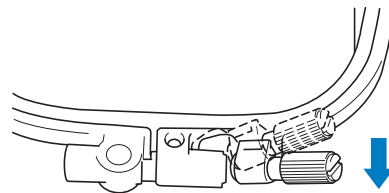

## Przypomnienie

- Do wkręcania i wykręcania śruby regulacyjnej tamborka możesz używać dołączonego śrubokręta.

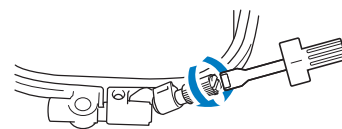

## ■ Używanie szablonu hafciarskiego

Jeśli jest konieczne wykonanie haftu w konkretnym miejscu, z tamborkiem można użyć szablonu hafciarskiego.

## 1 Za pomocą pióra zaznacz na tkaninie obszar do haftowania.

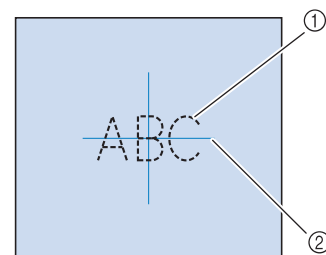

- ① Wzór haftu
- ② Zaznaczenie

- 2** Umieść szablon hafciarski na ramce wewnętrznej. Linie pomocnicze na szablonie hafciarskim zrównaj z wzorem zaznaczonym na tkaninie.

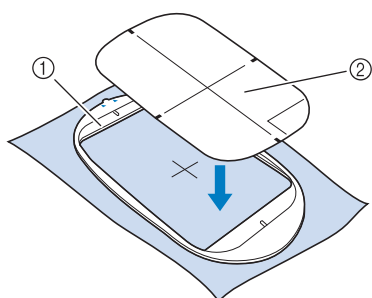

- ① Ramka wewnętrzna
- ② Linia pomocnicza

- 3** Lekko rozciągnij tkaninę, tak aby nie tworzyć fałd ani zmarszczeń, a następnie wciśnij ramkę wewnętrzną do zewnętrznej.

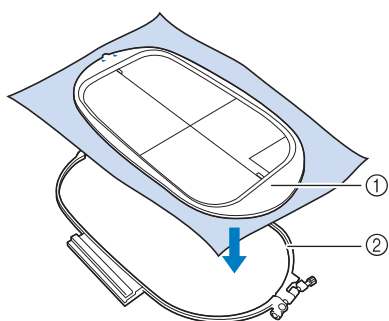

- ① Ramka wewnętrzna
- ② Ramka zewnętrzna

- 4** Zdejmij szablon hafciarski.

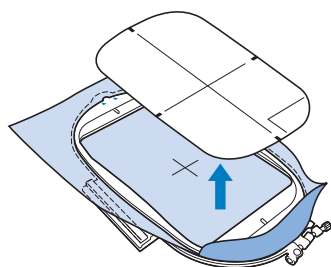

## Haftowanie małych tkanin lub na brzegach

Podczas haftowania stosuj fizelinę stabilizującą. Po haftowaniu ostrożnie zdejmij materiał stabilizujący. Materiał stabilizujący zamocuj w sposób pokazany w poniższych przykładach. Zalecamy stosowanie materiału stabilizującego do haftowania.

### ■ Haftowanie małych tkanin

Za pomocą tymczasowego kleju w aerozolu przymocuj mały kawałek tkaniny na większym w tamborku. Jeśli nie chcesz stosować kleju, tkaninę można przyfastrygować.

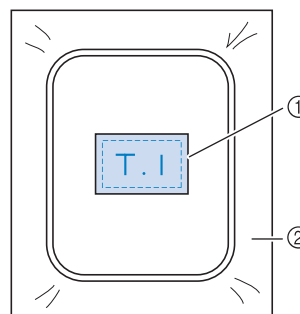

- ① Tkanina
- ② Materiał stabilizujący

### ■ Haftowanie brzegów i naroży

Za pomocą tymczasowego kleju w aerozolu przymocuj mały kawałek tkaniny na większym w tamborku. Jeśli nie chcesz stosować kleju, tkaninę można przyfastrygować.

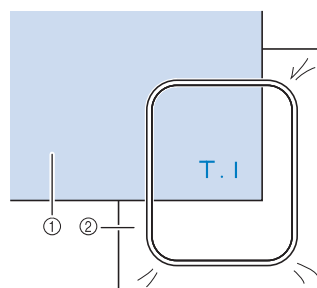

- ① Tkanina
- ② Materiał stabilizujący

### ■ Haftowanie wstążek i taśm

Zamocuj taśmą dwustronną lub tymczasowym klejem w aerozolu.

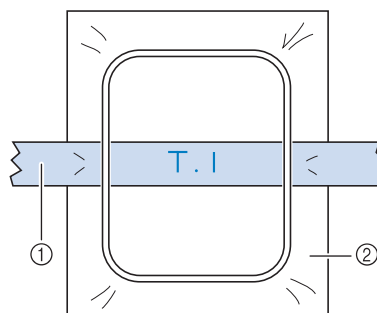

- ① Wstążka lub taśma
- ② Materiał stabilizujący



## Mocowanie tamborka



### Uwaga

- Przed zamocowaniem tamborka nawiń zalecaną nić dolną na szpulkę i załóż szpulkę dolną.

1 Naciśnij przycisk  (podnoszenie stopki), aby podnieść stopkę.

2 Unieś dźwignię zabezpieczającą tamborek.

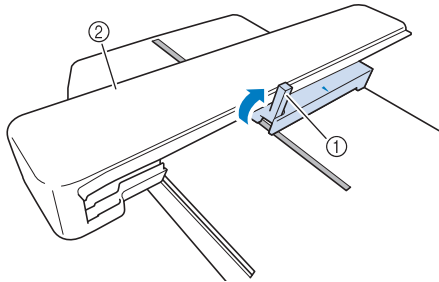

- ① Dźwignia zabezpieczająca tamborek  
② Ramię

3 Wyrównaj prowadnik tamborka z prawą krawędzią uchwytu tamborka.

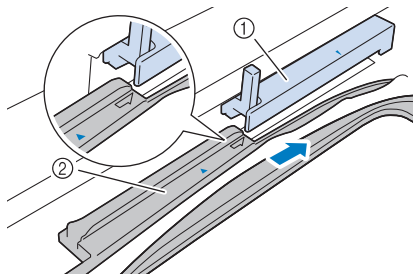

- ① Uchwyt tamborka  
② Prowadnik tamborka

4 Wsuń tamborek do uchwytu tak, aby strzałka tamborka była wyrównana ze strzałką na uchwycie.

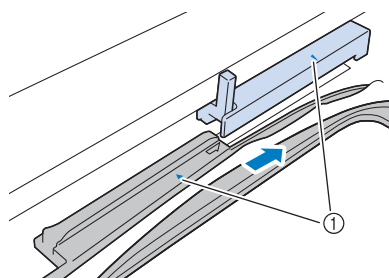

- ① Strzałka

5 Opuść dźwignię zabezpieczającą tamborek tak, aby była na jednym poziomie z tamborkiem w uchwycie.

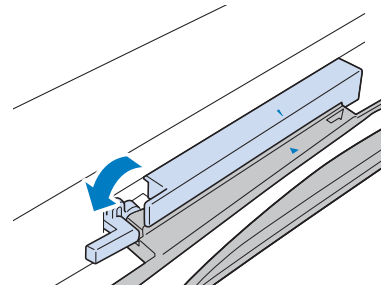

## ⚠ PRZESTROGA

- Jeśli dźwignia zabezpieczająca tamborek nie zostanie opuszczona, zostanie wyświetlony poniższy komunikat. Szycia nie będzie można rozpocząć do momentu opuszczenia dźwigni zabezpieczającej tamborek.

Upewnij się, że ramka do haftowania jest maksymalnie odsunięta do tyłu.  
ZABLOKUJ DŹWIGNIĘ BLOKUJĄCĄ RAMKĘ W OPUSZCZONYM POŁOŻENIU.

OK

### ■ Zdejmowanie tamborka

1 Naciśnij przycisk  (podnoszenie stopki), aby podnieść stopkę.

2 Unieś dźwignię zabezpieczającą tamborek.

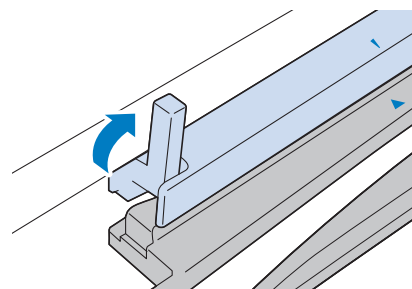

3 Pociągnij tamborek do siebie.

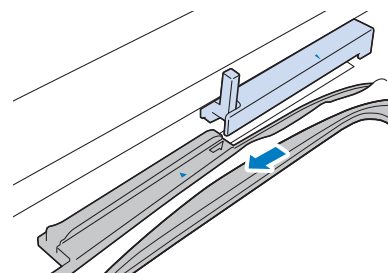

## Wybór wzorów haftu

### Informacje o prawach autorskich

Wzory zapisane w pamięci są przeznaczone wyłącznie do użytku prywatnego. Wszelkie publiczne lub komercyjne wykorzystanie wzorów stanowi naruszenie praw autorskich i jest surowo zabronione.

### Rodzaje wzorów haftu

W pamięci maszyny jest przechowywanych wiele wzorów haftu liter i haftu dekoracyjnego (pełne informacje na temat wzorów zapisanych w pamięci znajdują się w temacie „Przewodnik projektowania haftów”). Można również korzystać ze wzorów zapisanych w pamięci USB (sprzedawana oddzielnie).

- Szczegółowe informacje na temat wzorów haftu znajdują się w rozdziale „Podgląd ekranu LCD” na stronie B-9.

### Wybór wzoru haftu

Możesz wybrać prosty wzór wbudowany w maszynie i wyhaftować go na próbę.

#### 1 Naciśnij przycisk na ekranie wyboru typu wzoru.

- Po zakończeniu inicjowania maszyny i przesunięciu ramienia do pozycji początkowej zostanie wyświetlony ekran wyboru typu wzoru. Jeśli zostanie wyświetlony inny ekran, naciśnij przycisk , aby wyświetlić poniższy ekran.



#### 2 Naciśnij przycisk lub , aby wyświetlić odpowiedni wzór na ekranie. W tej procedurze naciśnij cztery razy przycisk .

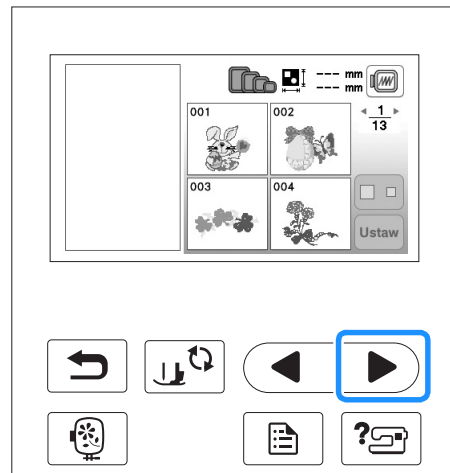

#### 3 Naciśnij przycisk , a następnie przycisk .

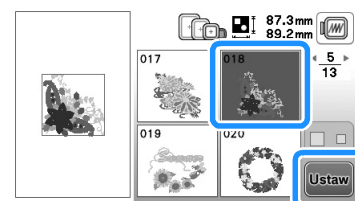

→ Zostanie wyświetlony ekran edycji wzoru.

#### 4 Naciśnij przycisk .

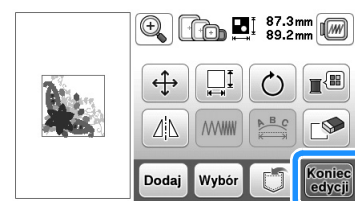

→ Zostanie wyświetlony ekran ustawień haftowania.

#### 5 Naciśnij przycisk .

- Potwierdź umiejscowienie szytego wzoru zgodnie z informacjami z tematu „Potwierdzenie umiejscowienia wzoru” na stronie B-35.

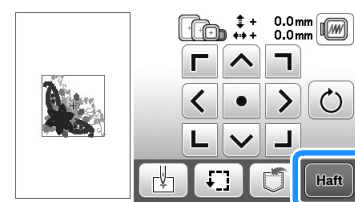

→ Zostanie wyświetlony ekran haftowania.

## Potwierdzenie umiejscowienia wzoru

Wzór jest na ogół umiejscowiony na środku tamborka. Jeśli chcesz zmienić umiejscowienie wzoru na odzieży, możesz wyświetlić podgląd układu przed rozpoczęciem haftowania.

### Sprawdzanie umiejscowienia wzoru

Tamborek przesunie się i pokaże umiejscowienie wzoru. Obserwuj uważnie tamborek, aby upewnić się, że wzór zostanie wyhaftowany w prawidłowym miejscu.

- 1 Naciśnij przycisk  na ekranie ustawień haftowania.

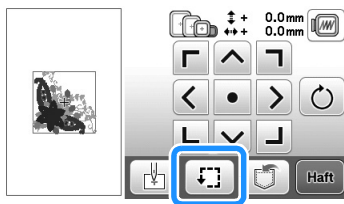

- 2 Na panelu  naciśnij przycisk odpowiadający pozycji, którą chcesz sprawdzić.

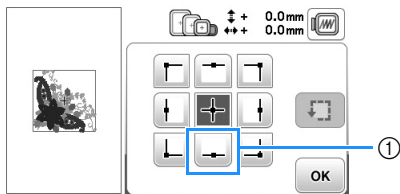

- ① Wybrana pozycja  
→ Igła przesunie się w wybrane miejsce na wzorze.

### Przypomnienie

- Aby wyświetlić cały obszar haftowania, naciśnij przycisk . Tamborek przesunie się i pokaże obszar haftowania.

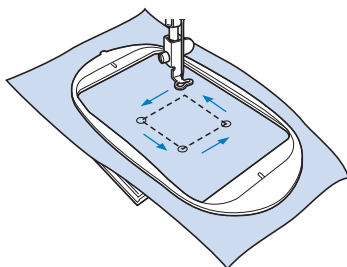

## PRZESTROGA

- Upewnij się, że podczas przesuwania tamborka igła jest podniesiona. Jeśli igła będzie opuszczona, może się złamać i spowodować obrażenia ciała.

- 3 Naciśnij przycisk .

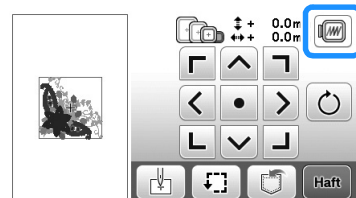

### Podgląd wybranego wzoru

- 1 Naciśnij przycisk .





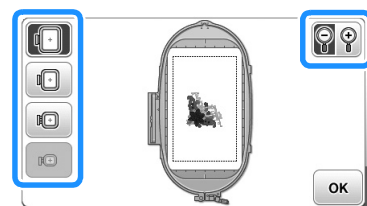

→ Zostanie wyświetlony rzeczywisty obraz haftowanego wzoru.

- 2 Naciśnij przycisk   , aby wybrać tamborek używany w podglądzie.

- Nie można wybrać tamborków wyświetlanych w kolorze jasnoszarym.
- Naciśnij przycisk  , aby powiększyć obraz wzoru.
- Wzór zostanie wyhaftowany tak samo, jak wygląda na poniższym obrazie.



### ■ Rozmiary tamborków wyświetlane na ekranie

Wyświetlacz	Typ tamborka i obszar haftowania
	<b>Bardzo duży tamborek</b> 26 cm × 16 cm (10-1/4 cala × 6-1/4 cala)
	<b>Duży tamborek (sprzedawany oddzielnie z niektórymi modelami)</b> 18 cm × 13 cm (7 cali × 5 cali)
	<b>Średni tamborek (sprzedawany oddzielnie z niektórymi modelami)</b> 10 cm × 10 cm (4 cale × 4 cale)
	<b>Mały tamborek (sprzedawany oddzielnie z niektórymi modelami)</b> 2 cm × 6 cm (1 cal × 2-1/2 cala)

- 3 Naciśnij przycisk , aby wrócić do pierwotnego ekranu.

## Haftowanie

Po zakończeniu etapu przygotowań możesz rozpocząć haftowanie. W tym rozdziale opisano poszczególne etapy haftowania i naszywania aplikacji.

### Haftowanie wzoru

W trakcie haftowania wzorów każda zmiana koloru wiąże się ze zmianą nici.

- 1 Przygotuj nici do haftowania w kolorze wyświetlonym na ekranie.



- 1 Numerowanie kolorów haftu

- Istnieje możliwość zmiany numerów przypisanych do wyświetlanych kolorów nici. Naciśnij przycisk  i zmień ustawienia na ekranie ustawień. Szczegółowe informacje na ten temat znajdują się w rozdziale „Zmiana wyświetlanego koloru nici” na stronie B-37.

- 2 Ustaw nić haftowania i nawlecz ją na igłę.

- Szczegółowe informacje na ten temat znajdują się w rozdziałach „Nawlekanie górnej nici” na stronie B-19 i „Nawlekanie nici na igłę” na stronie B-21.



#### Uwaga

- Przed użyciem nawlekkacza sprawdź, czy stopka została opuszczona.

- 3 Przelóż nić przez otwór w stopce do haftu i przytrzymaj ją delikatnie lewą ręką.

Nie napinaj mocno nici.

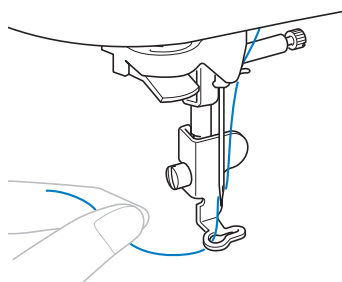

## ⚠ PRZESTROGA

- Jeśli nić została naciągnięta za mocno, może to spowodować złamanie lub wygięcie igły.
- W trakcie szycia staraj się nie uderzać rękoma ani innymi obiektami w ramię. Może to być przyczyną nierównego wyhaftowania wzoru.

- 4 Opuść stopkę, a następnie naciśnij przycisk „Start/Stop”, aby rozpocząć haftowanie. Po 5–6 ściegach ponownie naciśnij przycisk „Start/Stop”, aby zatrzymać maszynę.

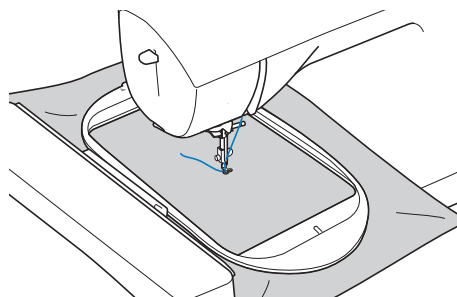

- 5 Przytnij nadmiar nici na końcu szwu. Jeśli koniec szwu znajduje się pod stopką, unieś stopkę i przytnij nadmiar nici.

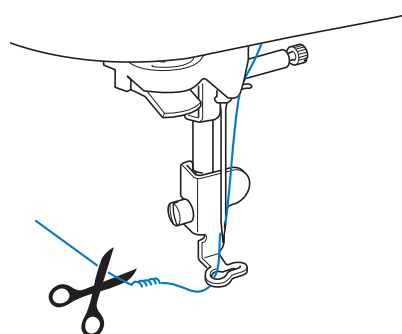

- Pozostawienie luźnej nici na początku haftowania może spowodować jej zaszcycie w trakcie haftowania wzoru, co znacznie utrudni jej obcięcie po wyhaftowaniu wzoru. Przytnij nić na początku.

- 6 Naciśnij przycisk „Start/Stop”, aby rozpocząć haftowanie.

→ Szycie ściegu zatrzyma się automatycznie ze ściegiem wzmacniającym po wyhaftowaniu jednego koloru. Jeżeli ustawiona jest opcja automatycznego przycinania, nić zostanie obcięta.

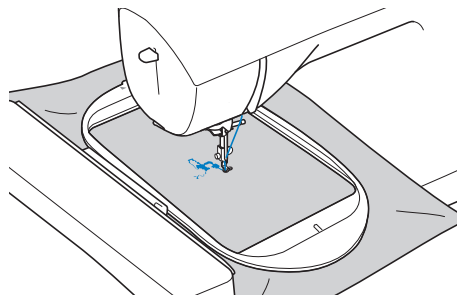

- 7 Wyjmij nić pierwszego koloru z maszyny. Nawlecz w maszynie nić kolejnego koloru.

- 8 Powtórz te same czynności, aby wyhaftować pozostałe kolory.

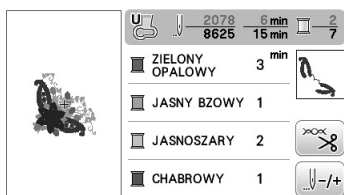

→ Gdy haftowanie nicią w ostatnim z wybranych kolorów zostanie zakończone, na ekranie zostanie wyświetlony komunikat informujący o zakończeniu haftowania. Naciśnij przycisk **OK**. Zostanie wyświetlony ekran startowy.

- 9 Przytnij nadmiar nici danego koloru.

## Zmiana wyświetlanego koloru nici

Można wyświetlić nazwę kolorów nici oraz numery nici haftu.

### Przypomnienie

- Kolory na ekranie mogą się nieznacznie różnić od rzeczywistych kolorów szpulki.

- 1 Naciśnij przycisk

- 2 Wyświetl kolory nici przyciskami i na panelu sterowania.



- 3 Wybierz nazwę kolorów nici lub numery nici haftu przyciskami i .



### Nazwa koloru nici

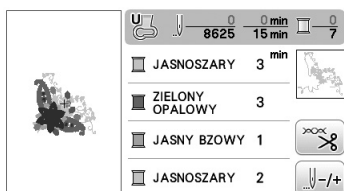

### Numer nici

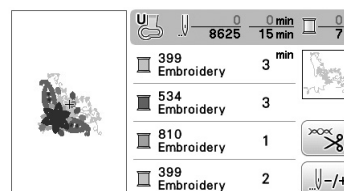

- 4 Gdy jest wyświetlany numer nici „#123”, wybierz jedną z sześciu pokazanych poniżej marek nici przyciskami i .



### Embroidery (nić poliestrowa)

- 399 Embroidery
- 534 Embroidery
- 810 Embroidery
- 399 Embroidery

### Country (nić bawełniana)\*

- 706 Country
- 483 Country
- 133 Country
- 706 Country

### Madeira Poly (nić poliestrowa)

- 1980 Madeira Poly
- 1879 Madeira Poly
- 1911 Madeira Poly
- 1860 Madeira Poly

### Madeira Rayon

- 1085 Madeira Rayon
- 1298 Madeira Rayon
- 1031 Madeira Rayon
- 1085 Madeira Rayon

### Sulky

- 1218 Sulky
- 1503 Sulky
- 1121 Sulky
- 1218 Sulky

### Robison-Anton (nić poliestrowa)

- 9126 R-A Poly
- 5751 R-A Poly
- 9016 R-A Poly
- 9126 R-A Poly

\* W niektórych krajach i obszarach są sprzedawane nici bawełniano-poliestrowe.

- 5 Naciśnij przycisk **OK**.





# Aneks

W niniejszym rozdziale umieszczono ważne informacje dotyczące obsługi tej maszyny. Znajdują się tutaj wskazówki rozwiązywania problemów oraz sposoby utrzymywania maszyny w najlepszej kondycji roboczej.

W tym rozdziale numery stron rozpoczynają się od litery „A”.

## **Rozdział1 KONSERWACJA I ROZWIĄZYWANIE PROBLEMÓW ... A-2**

---



# Rozdział 1 KONSERWACJA I ROZWIĄZYWANIE PROBLEMÓW

## Utrzymanie i konserwacja

### Zasady dotyczące smarowania

Aby zapobiec uszkodzeniu maszyny, należy ją smarować.

Niniejszą maszynę fabrycznie nasmarowano niezbędną ilością oleju, aby zapewnić jej prawidłowe działanie i wyeliminować konieczność okresowego smarowania.

W razie wystąpienia problemów, na przykład trudności w obracaniu pokrętki lub nietypowego hałasu, należy natychmiast przerwać użytkowanie maszyny i skontaktować się z autoryzowanym sprzedawcą produktów firmy Brother lub najbliższym autoryzowanym punktem serwisowym firmy Brother.

### Zalecenia dotyczące przechowywania maszyny

Nie przechowywać maszyny w żadnej z wymienionych niżej lokalizacji. W przeciwnym razie może dojść do uszkodzenia maszyny, na przykład pojawienia się rdzy w wyniku kondensacji wilgoci.

- Miejsce narażone na ekstremalnie wysokie temperatury
- Miejsce narażone na ekstremalnie niskie temperatury
- Miejsce narażone na ekstremalne zmiany temperatury
- Miejsce narażone na dużą wilgoć lub parę
- Poblizie płomienia, grzejnika lub klimatyzatora
- Miejsce na zewnątrz budynku lub narażone na bezpośrednie nasłonecznienie
- Miejsce narażone na ekstremalnie duże ilości pyłu i smaru



#### Uwaga

- Aby wydłużyć czas eksploatacji niniejszej maszyny, należy ją okresowo włączać i używać jej. Przechowywanie maszyny przez dłuższy czas bez używania może zmniejszyć jej efektywność.

### Czyszczenie ekranu LCD

Jeśli ekran jest zabrudzony, przetrzyj go ostrożnie miękką i suchą szmatką. Nie używaj detergentów ani rozpuszczalników organicznych.



#### Uwaga

- Nie przecieraj ekranu LCD wilgotną szmatką.



#### Przypomnienie

- Co pewien czas na ekranie LCD może skraplać się wilgoć oraz może on być zaparowany. Nie jest to jednak usterka. Po chwili zaparowanie zniknie.

### Czyszczenie powierzchni maszyny

Jeśli powierzchnia maszyny jest zabrudzona, nasącz lekko fragment materiału neutralnym detergentem, mocno wyciśnij i przetrzyj powierzchnię maszyny. Po przetarciu powierzchni wilgotnym fragmentem materiału przetrzyj ją ponownie suchym materiałem.

## ⚠ PRZESTROGA

- Przed przystąpieniem do czyszczenia maszyny wyjmij wtyczkę przewodu zasilania z gniazdka, gdyż w przeciwnym razie może dojść do obrażeń lub porażenia prądem elektrycznym.

### Czyszczenie chwytacza

Skrawki materiału i kurz osadzające się w bębnie powodują obniżenie wydajności szycia, dlatego należy przeprowadzać jego regularne czyszczenie.

- 1 Naciśnij przycisk  (przycisk pozycji igły), aby podnieść igłę.
- 2 Wyłącz maszynę.
- 3 Wyjmij przewód z gniazdka zasilania znajdującego się po prawej stronie maszyny.

## ⚠ PRZESTROGA

- Przed przystąpieniem do czyszczenia maszyny wyjmij wtyczkę przewodu zasilania z gniazdka, gdyż w przeciwnym razie może dojść do obrażeń lub porażenia prądem elektrycznym.

- 4 Zdemontuj igłę i stopkę do haftu.
  - Aby uzyskać szczegółowe informacje, patrz „Wymiana igły” w rozdziale „Podstawowe operacje” oraz „Wymiana stopki do haftu” na stronie A-5.
- 5 Zdemontuj moduł haftujący.
- 6 Zdemontuj pokrywę płytki ścięgowej.



■ **Jeśli w pokrywie płytki ścięgowej jest śruba**

- 1 Wykręć śrubę pokrywy płytki ścięgowej śrubokrętem w kształcie litery L (lub dysku).

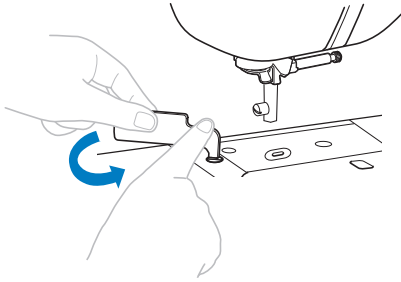

- 2 Chwyc pokrywę płytki ścięgowej z obu stron i przesunij ją ku sobie.

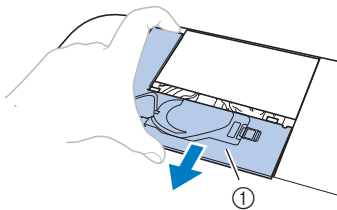

① Pokrywa płytki ścięgowej

■ **Jeśli w pokrywie płytki ścięgowej nie ma śrub**

- 1 Chwyc pokrywę płytki ścięgowej z obu stron i przesunij ją ku sobie.

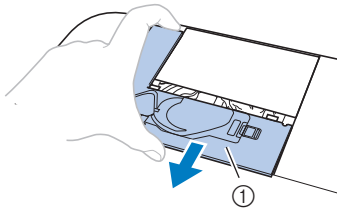

① Pokrywa płytki ścięgowej

**7** Wymij bębenek.

Chwyc bębenek i wyciągnij go na zewnątrz.

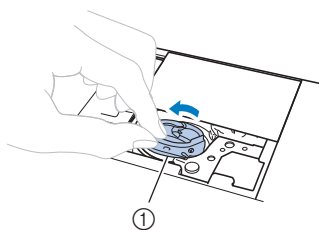

① Bębenek

- 8** Szczotką do czyszczenia lub odkurzaczem usuń skrawki materiału i kurz z chwytacza, czujnika nici dolnej i otaczających je obszarów.

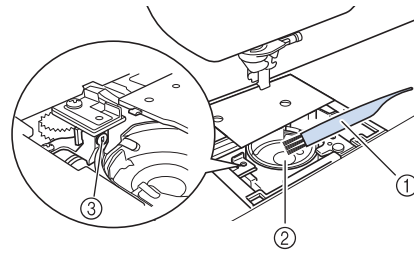

- ① Szczotka do czyszczenia
- ② Chwytacz
- ③ Czujnik nici dolnej

- Bębienka nie należy oliwić.

- 9** Włóż bębenek w taki sposób, aby symbol ▲ na bębnieku był zrównany z symbolem ● na maszynie.

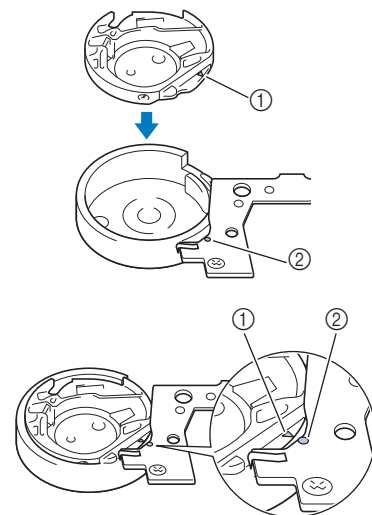

- Wyrównaj symbole ▲ i ●.

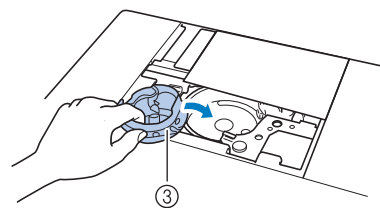

- ① Symbol ▲
- ② Symbol ●
- ③ Bębienek

- Przed zamontowaniem bębniaka upewnij się, że wskazane punkty są wyrównane.



KONSERWACJA I ROZWIĄZYWANIE PROBLEMÓW

- 10** Załóż zaczepy pokrywy płytki ścięgowej na płytce ścięgowej i nasuń pokrywę z powrotem.

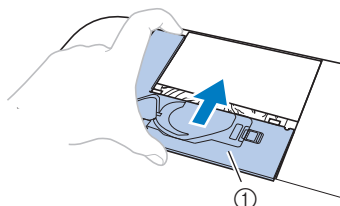

① Pokrywa płytki ścięgowej

## ! PRZESTROGA

- Nigdy nie korzystaj z bębna, który jest porysowany. W przeciwnym razie może dojść do splątania górnej nici, pęknięcia igły lub obniżenia wydajności szycia. W celu nabycia nowego bębna skontaktuj się z najbliższym autoryzowanym punktem serwisowym firmy Brother.
- Sprawdź, czy bębenek został prawidłowo założony, w przeciwnym razie może dojść do złamania igły.

## Informacje o komunikacie konserwacji

Zaleca się przeprowadzenie konserwacji zapobiegawczej.

OK

Gdy zostanie wyświetlony ten komunikat, zaleca się zabranie maszyny do autoryzowanego sprzedawcy produktów firmy Brother lub najbliższego autoryzowanego punktu serwisowego firmy Brother w celu przeprowadzenia okresowej konserwacji. Mimo że ten komunikat zniknie i maszyna będzie nadal działać po naciśnięciu przycisku **OK**, komunikat zostanie wyświetlony jeszcze kilka razy, aż do przeprowadzenia odpowiedniej konserwacji. Gdy zobaczysz ten komunikat, zaplanuj przeprowadzenie konserwacji maszyny. Dzięki temu zagwarantujesz nieprzerwane przyszłe użytkowanie maszyny.

## Panel dotykowy nie działa

Jeśli ekran nie odpowiada prawidłowo po dotknięciu przycisku (maszyna nie wykonuje zadanej operacji lub wykonuje inną operację), wykonaj poniższe czynności, aby wprowadzić odpowiednie regulacje.

- 1** Trzymając palec na ekranie, przełącz główny wyłącznik zasilania w pozycję OFF, a następnie z powrotem w pozycję ON.

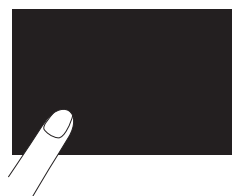

→ Zostanie wyświetlony ekran regulacji panelu dotykowego.

- 2** Lekko dotknij środka każdego symbolu + w kolejności od 1 do 5.

### Uwaga

- Nie naciskaj ekranu zbyt mocno. W przeciwnym razie może dojść do uszkodzeń.

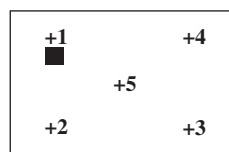

- 3** Przełącz główny wyłącznik zasilania w pozycję OFF, a następnie z powrotem w pozycję ON.

### Uwaga

- Jeśli po wykonaniu czynności na ekranie regulacji ekran nadal nie odpowiada albo nie możesz przeprowadzić regulacji, skontaktuj się z autoryzowanym sprzedawcą produktów firmy Brother.

## Sygnal dźwiękowy operacji

Po każdym naciśnięciu przycisku usłyszysz sygnał dźwiękowy. W przypadku nieprawidłowej obsługi usłyszysz dwa lub cztery sygnały.

- **Po naciśnięciu przycisku (prawidłowa obsługa)** usłyszysz jeden sygnał.
- **W przypadku nieprawidłowej obsługi** usłyszysz dwa lub cztery sygnały.
- **Jeżeli maszyna zostanie zablokowana, np. z powodu splątania nici,** rozlegnie się sygnał dźwiękowy trwający cztery sekundy, po czym następuje automatyczne zatrzymanie maszyny. Sprawdź przyczynę błędu i usuń ją przed dalszym szyciem.

## ■ Wyłączanie sygnału dźwiękowego



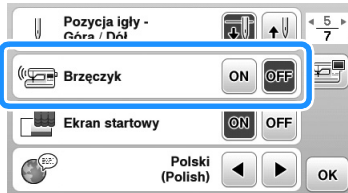

- 1 Naciśnij przycisk , aby wyświetlić ekran ustawień.
- 2 Wyświetl stronę 5.
- 3 Ustaw opcję „Brzęczyk” na „OFF”.



## Wymiana stopki do haftu

### ⚠ PRZESTROGA

- Używaj wyłącznie stopki do haftu przeznaczonych specjalnie do maszyn tego typu. Stosowanie stopki do haftu innego rodzaju może być przyczyną obrażeń osób lub uszkodzenia maszyny.

- 1 Raz lub dwa razy naciśnij przycisk  (przycisk pozycji igły), aby podnieść igłę.
- 2 Naciśnij przycisk .
  - Gdy na ekranie LCD jest wyświetlany komunikat „Na pewno automatycznie opuścić stopkę?”, naciśnij przycisk , aby kontynuować.
 → Ekran zmieni się, a wszystkie przyciski oraz przyciski obsługowe (z wyjątkiem ) zostaną zablokowane.

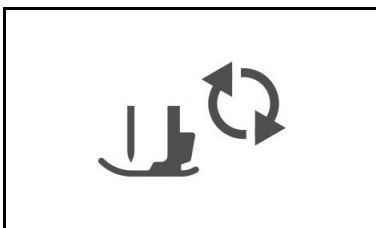

- 3 Podnieś dźwignię podnoszenia stopki.

- 4 Poluzuj śrubę uchwyty stopki do haftu załączonym śrubokrętem, a następnie zdemontuj stopkę do haftu.

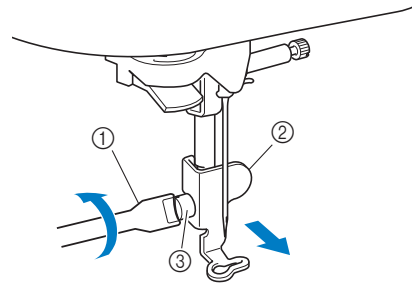

- ① Śrubokręt
- ② Stopka do haftu
- ③ Śruba stopki do haftu

- 5 Przytrzymaj stopkę do haftu w miejscu prawą dłonią, a następnie mocno dokręć śrubę uchwyty stopki do haftu dołączonym śrubokrętem.

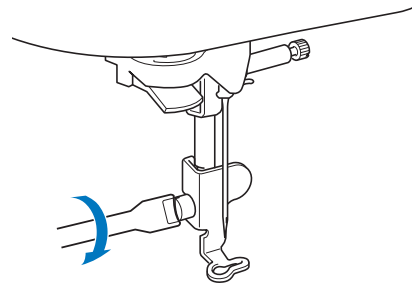

- 6 Powoli opuść dźwignię podnoszenia stopki.
- 7 Unieś dźwignię podnoszenia stopki, aby sprawdzić, czy stopka do haftu jest prawidłowo zamocowana.
- 8 Naciśnij przycisk , aby odblokować wszystkie przyciski.

A

KONSERWACJA I ROZWIĄZYWANIE PROBLEMÓW

## Rozwiązywanie problemów

Jeżeli maszyna przestanie działać prawidłowo, przed oddaniem jej do serwisu sprawdź możliwe przyczyny, wymienione poniżej. Większość problemów można rozwiązać samodzielnie. Jeśli potrzebujesz dodatkowej pomocy, w witrynie Brother Solutions Center znajdują się najnowsze często zadawane pytania (FAQ) oraz wskazówki rozwiązywania problemów. Odwiedź stronę „<http://support.brother.com/>”. Jeśli problem nie ustępuje, skontaktuj się z autoryzowanym sprzedawcą produktów firmy Brother lub najbliższym autoryzowanym punktem serwisowym firmy Brother.

### Lista objawów

#### ■ Przygotowanie

Objaw	Prawdopodobna przyczyna	Rozwiązanie problemu	Informacje referencyjne
<b>Nie można nawlecić nici na igłę.</b>	Igła jest ustawiona w nieprawidłowej pozycji.	Naciśnij przycisk „Pozycja igły”, aby podnieść igłę.	B-4
	Igła jest założona nieprawidłowo.	Prawidłowo załóż igłę.	B-23
	Igła jest obrócona, wygięta albo jej szpic jest stępiony.	Wymień igłę.	B-23
	Górna nić nie jest prawidłowo nawinięta.	Sprawdź czynności nawijania nici w maszynie i ponownie nawiń nić.	B-19
	Haczyk nawlekacza jest wygięty i nić nie przechodzi przez ucho igły.	Skontaktuj się z autoryzowanym sprzedawcą produktów firmy Brother lub najbliższym autoryzowanym punktem serwisowym tej firmy.	–
	Dźwigni nawlekacza nie można przesunąć ani przywrócić do pierwotnej pozycji.	Skontaktuj się z autoryzowanym sprzedawcą produktów firmy Brother lub najbliższym autoryzowanym punktem serwisowym tej firmy.	–
<b>Nie można opuścić stopki za pomocą dźwigni podnoszenia stopki.</b>	Stopkę podniesiono za pomocą przycisku „Podnoszenie stopki”.	Naciśnij przycisk „Podnoszenie stopki”, aby opuścić stopkę.	B-4
<b>Niść dolna nie nawija się równo na szpulkę dolną.</b>	Niść nie jest prawidłowo przeprowadzona przez prowadnik nawijania szpulki dolnej.	Prawidłowo przeprowadź niść przez prowadnik nawijania szpulki dolnej.	B-16
	Wyciągnięta niść nie została prawidłowo nawinięta na szpulkę dolną.	Nawiń wyciągniętą niść na szpulkę dolną pięć lub sześć razy zgodnie z kierunkiem ruchu wskazówek zegara.	B-16
	Pusta szpulka dolna nie została prawidłowo ustawiona na trzpieniu.	Ustaw pustą szpulkę dolną na trzpieniu i powoli obróć szpulkę, aż zatrzaśnie się na miejscu.	B-14
<b>Podczas nawijania szpulki dolnej niść dolna nawinięta się poniżej gniazda nawijacza szpulki dolnej.</b>	Nie nawinięto prawidłowo nici szpulki dolnej. Podczas wstępnego nawijania nici na szpulkę dolną niść nie została prawidłowo ustawiona w prowadnicach.	Po odwinięciu nici poniżej gniazda nawijacza szpulki dolnej nawiń prawidłowo szpulkę dolną. Podczas nawijania nici na szpulkę dolną maszyny postępuj zgodnie z ilustracjami znajdującymi się na górze maszyny.	B-14
<b>Niść dolnej nie można pociągnąć w górę.</b>	Szpulka dolna jest nieprawidłowo ustawiona.	Ponownie ustaw szpulkę dolną.	B-17
<b>Na ekranie LCD nic się nie pojawia.</b>	Główny przełącznik zasilania jest wyłączony.	Przełącz główny przełącznik zasilania w pozycję ON.	B-8
	Wtyczka przewodu zasilania nie jest włożona do gniazdka elektrycznego.	Włóż wtyczkę przewodu zasilania do gniazdka elektrycznego.	B-8
<b>Ekran LCD jest zaparowany.</b>	Na ekranie LCD skropliła się para.	Po chwili zaparowanie zniknie.	–
<b>Przyciski ekranowe nie reagują.</b>	Przyciski są naciskane rękawicami. Przyciski są naciskane paznokciami. Jest używane nieelektrostatyczne pióro dotykowe.	Naciskaj przyciski ekranowe palcami.	B-12
<b>Przyciski ekranowe nie reagują lub czułość jest za duża.</b>	Czułość przycisków ekranowych nie jest ustawiona dla użytkownika.	Wyreguluj czułość przycisków ekranowych.	B-12

Objaw	Prawdopodobna przyczyna	Rozwiązanie problemu	Informacje referencyjne
Lampka szycia nie zaświeca się.	Lampka szycia jest uszkodzona.	Skontaktuj się z autoryzowanym sprzedawcą produktów firmy Brother lub najbliższym autoryzowanym punktem serwisowym tej firmy.	–
	Na ekranie ustawień opcja „Oświetlenie” jest ustawiona na „OFF”.	Zmień ustawienie na „ON”.	B-11
Moduł haftujący nie działa.	Moduł haftujący nie jest prawidłowo założony.	Ponownie załóż moduł haftujący.	B-26
	Tamborek założono przed zainicjowaniem modułu.	Zdejmij tamborek i prawidłowo przeprowadź procedurę inicjowania.	B-27

## ■ Podczas haftowania

Objaw	Prawdopodobna przyczyna	Rozwiązanie problemu	Informacje referencyjne
Maszyna nie działa.	Nie naciśnięto przycisku „Start/Stop”.	Naciśnij przycisk „Start/Stop”.	B-4
	Walek nawijacza szpulki dolnej jest przesunięty w prawo.	Przesuń walek nawijacza szpulki dolnej w lewo.	B-14
	Nie wybrano wzoru.	Wybierz wzór.	B-34
	Stopka nie jest opuszczona.	Opuść stopkę.	B-2
	Nie opuszczono dźwigni zabezpieczającej tamborek.	Po zainstalowaniu tamborka opuść dźwignię zabezpieczającą tamborek.	B-33
Igła łamie się.	Igła jest założona nieprawidłowo.	Prawidłowo załóż igłę.	B-23
	Śruba mocująca igły nie jest dokręcona.	Dokręć śrubę mocującą igły.	B-23
	Igła jest obrócona lub wygięta.	Wymień igłę.	B-23
	Stosowana igła lub nić nie jest odpowiednia do używanej tkaniny.	Sprawdź informacje dotyczące igły i nici, które mają być używane.	B-23
	Górna nić jest za mocno naprężona.	Wyreguluj naprężenie nici.	–
	Nasadka szpulki jest nieprawidłowo ustawiona.	Sprawdź metodę zamocowania nasadki szpulki i ponownie zamocuj nasadkę.	B-14
	Wokół otworu w płytce ściegowej są widoczne zarysowania.	Wymień płytkę ściegową lub skontaktuj się z autoryzowanym sprzedawcą produktów firmy Brother.	–
	Wokół otworu w stopce są widoczne zarysowania.	Wymień stopkę lub skontaktuj się z autoryzowanym sprzedawcą produktów firmy Brother.	A-5
	Na bębenu są widoczne zarysowania.	Wymień bębenek lub skontaktuj się z autoryzowanym sprzedawcą produktów firmy Brother.	A-2
	Igła jest uszkodzona.	Wymień igłę.	B-23
	Nie użyto szpulki dolnej przeznaczonej specjalnie dla tego typu maszyny.	Nieodpowiednie szpulki dolne nie będą działać prawidłowo. Używaj tylko szpułek dolnych przeznaczonych specjalnie dla tego typu maszyny.	B-14
	Górna nić nie jest prawidłowo nawinięta.	Sprawdź czynności nawijania nici w maszynie i ponownie nawiń nić.	B-19
	Szpulka dolna jest nieprawidłowo ustawiona.	Ponownie ustaw szpulkę dolną.	B-17
	Stopka do haftu jest zamocowana nieprawidłowo.	Prawidłowo zamocuj stopkę do haftu.	A-5
Igła łamie się.	Do haftowanej tkaniny nie jest przymocowany materiał stabilizujący.	Zamocuj materiał stabilizujący.	B-29
	Dolna nić jest nieprawidłowo nawinięta.	Użyj prawidłowo nawiniętej szpulki dolnej.	B-14

A

KONSERWACJA I ROZWIĄZYWANIE PROBLEMÓW

Objaw	Prawdopodobna przyczyna	Rozwiązanie problemu	Informacje referencyjne
<b>Górna nić zrywa się.</b>	Niść w maszynie nie jest prawidłowo nawinięta (zastosowano nieodpowiednią nasadkę szpulki, nasadka szpulki jest luźna, nić nie jest zaczepiona o prowadnik nici igielnicy itp.)	Ponownie nawlec nić w maszynie.	B-19
	Użyta nić jest splątana lub związana.	Usuń wszelkie supły lub splątania.	–
	Naprężenie górnej nici jest za duże.	Wyreguluj naprężenie nici.	–
	Niść jest splątana.	Nożyczkami lub podobnym narzędziem utnij splątana nić i wyjmij ją z chwytacza itd.	A-2
	Igła jest obrócona, wygięta albo jej szpic jest stępiony.	Wymień igłę.	B-23
	Igła jest założona nieprawidłowo.	Prawidłowo załóż igłę.	B-23
	W pobliżu otworu w stopce do haftu znajdują się zarysowania.	Wymień stopkę do haftu lub skontaktuj się z autoryzowanym sprzedawcą produktów firmy Brother.	A-5
	Na bębenu są widoczne zarysowania.	Wymień bębenek lub skontaktuj się z autoryzowanym sprzedawcą produktów firmy Brother.	A-2
	Stosowana igła lub nić nie jest odpowiednia do używanej tkaniny.	Sprawdź informacje dotyczące igły i nici, które mają być używane.	B-23
	Podczas haftowania nić płącze się lub tworzą się na niej węzły.	Ponownie nawiń górną i dolną nić.	B-17, B-19
	Nie użyto szpulki dolnej przeznaczonej specjalnie dla tego typu maszyny.	Nieodpowiednie szpulki dolne nie będą działać prawidłowo. Używaj tylko szpułek dolnych przeznaczonych specjalnie dla tego typu maszyny.	B-14
<b>Niść płącze się na spodzie tkaniny.</b>	Górna nić nie jest prawidłowo nawinięta.	Sprawdź czynności nawijania nici w maszynie i ponownie nawiń nić. Upewnij się, że podczas nawijania nici w maszynie stopka do haftu jest w pozycji uniesionej, tak aby górna nić została prawidłowo naprężona.	B-19
	Stosowana igła lub nić nie jest odpowiednia do używanej tkaniny.	Sprawdź informacje dotyczące igły i nici, które mają być używane.	B-23
<b>Górna nić jest za mocno naprężona.</b>	Dolna nić nie została prawidłowo nawinięta.	Nawiń prawidłowo dolną nić.	B-17
<b>Dolna nić zrywa się.</b>	Szpulka dolna jest nieprawidłowo ustawiona.	Ponownie ustaw szpulkę dolną.	B-17
	Dolna nić jest nieprawidłowo nawinięta.	Użyj prawidłowo nawiniętej szpulki dolnej.	B-17
	Szpulka dolna nie obraca się lub są na niej widoczne zarysowania.	Wymień szpulkę dolną.	B-14
	Niść jest splątana.	Nożyczkami lub podobnym narzędziem utnij splątana nić i wyjmij ją z chwytacza itd.	A-2
	Nie użyto szpulki dolnej przeznaczonej specjalnie dla tego typu maszyny.	Nieodpowiednie szpulki dolne nie będą działać prawidłowo. Używaj tylko szpułek dolnych przeznaczonych specjalnie dla tego typu maszyny.	B-14
<b>Tkanina fałduje się.</b>	Górna lub dolna nić jest nieprawidłowo nawinięta.	Sprawdź czynności nawijania nici w maszynie i ponownie nawiń nić.	B-19
	Nasadka szpulki jest nieprawidłowo ustawiona.	Sprawdź metodę zamocowania nasadki szpulki i ponownie zamocuj nasadkę.	B-14
	Igła jest obrócona, wygięta albo jej szpic jest stępiony.	Wymień igłę.	B-23
<b>Ściegi przeskakują</b>	Niść w maszynie jest nieprawidłowo nawinięta.	Sprawdź czynności nawijania nici w maszynie i ponownie nawiń nić.	B-19
	Igła jest obrócona, wygięta albo jej szpic jest stępiony.	Wymień igłę.	B-23
	Igła jest założona nieprawidłowo.	Prawidłowo załóż igłę.	B-23
	Igła jest zużyta lub uszkodzona.	Wymień igłę.	B-23
	Pod płytką ściegową zebrały się skrawki materiału i kurz.	Usuń skrawki materiału i kurz szczotką.	A-2

Objaw	Prawdopodobna przyczyna	Rozwiązanie problemu	Informacje referencyjne
<b>Brak ściegu</b>	Igła jest obrócona, wygięta albo jej szpic jest stępiony.	Wymień igłę.	B-23
	Szpulka dolna jest nieprawidłowo ustawiona.	Ponownie ustaw szpulkę dolną.	B-17
	Górna nić nie jest prawidłowo nawinięta.	Sprawdź czynności nawijania nici w maszynie i ponownie nawiń nić.	B-19
<b>Podczas szycia słychać wysoki dźwięk</b>	W chwytaczu zaczepiły się kawałki nici.	Wyczyść chwytacz.	A-2
	Górna nić nie jest prawidłowo nawinięta.	Sprawdź czynności nawijania nici w maszynie i ponownie nawiń nić.	B-19
	Nie użyto szpulki dolnej przeznaczonej specjalnie dla tego typu maszyny.	Nieodpowiednie szpulki dolne nie będą działać prawidłowo. Używaj tylko szpułek dolnych przeznaczonych specjalnie dla tego typu maszyny.	B-14
	Na bębenu znajdują się dziury po igłach i ślady zarysowań.	Wymień bębenek lub skontaktuj się z autoryzowanym sprzedawcą produktów firmy Brother.	A-2
<b>Igła styka się z płytką ściegową.</b>	Śruba mocująca igły nie jest dokręcona.	Mocno dokręć śrubę mocującą igły. Jeśli igła jest wygięta lub tępa, wymień ją na nową.	B-23
	Igła jest obrócona, wygięta albo jej szpic jest stępiony.	Wymień igłę.	B-23
<b>Pokrętko ciężko się obraca.</b>	Niść splątała się w bębenu.	Wyjmij splątaną nić z bębena. Ponownie załóż bębenek w prawidłowej pozycji.	A-2

## ■ Po zakończeniu haftowania

Objaw	Prawdopodobna przyczyna	Rozwiązanie problemu	Informacje referencyjne
<b>Naprężenie nici jest nieprawidłowe.</b>	Górna nić nie jest prawidłowo nawinięta.	Sprawdź czynności nawijania nici w maszynie i ponownie nawiń nić.	B-19
	Szpulka dolna jest nieprawidłowo ustawiona.	Ponownie ustaw szpulkę dolną.	B-17
	Stosowana igła lub nić nie jest odpowiednia do używanej tkaniny.	Sprawdź informacje dotyczące igły i nici, które mają być używane.	B-23
	Naprężenie nici jest nieprawidłowe.	Wyreguluj naprężenie nici.	-
	Dolna nić jest nieprawidłowo nawinięta.	Użyj prawidłowo nawiniętej szpulki dolnej.	B-17
	Igła jest obrócona, wygięta albo jej szpic jest stępiony.	Wymień igłę.	B-23
	Nie użyto szpulki dolnej przeznaczonej specjalnie dla tego typu maszyny.	Nieodpowiednie szpulki dolne nie będą działać prawidłowo. Używaj tylko szpułek dolnych przeznaczonych specjalnie dla tego typu maszyny.	B-14
<b>Haftowany wzór nie jest wyszywany prawidłowo.</b>	Niść jest skręcona.	Nożyczkami lub podobnym narzędziem utnij skręconą nić i wyjmij ją z bębena itd.	-
	Naprężenie nici jest nieprawidłowe.	Wyreguluj naprężenie nici.	-
	Tkanina nie została prawidłowo włożona do ramki (tkanina jest luźna itp.).	Jeśli tkanina nie jest naprężona na tamborku, jakość haftowania wzoru może być słaba albo wzór może być skurczony. Prawidłowo ustaw tkaninę na tamborku.	B-30
	Materiał stabilizujący nie jest zamocowany.	Zawsze używaj materiału stabilizującego, szczególnie w przypadku tkanin elastycznych, lekkich, z grubymi włóknami oraz tkanin, na których wzór często się marszczy. Informacje o odpowiednim materiale stabilizującym można uzyskać u autoryzowanego sprzedawcy produktów firmy Brother.	B-29
	Ramię lub tamborek podczas szycia uderzały w przedmiot znajdujący się w pobliżu maszyny.	Jeśli tamborek uderza w coś podczas szycia, jakość haftowania wzoru będzie słaba. Na czas szycia nie umieszczaj żadnych przedmiotów w obszarze pracy tamborka.	B-28



Objaw	Prawdopodobna przyczyna	Rozwiązanie problemu	Informacje referencyjne
<b>Haftowany wzór nie jest wyszywany prawidłowo.</b>	Tkanina poza krawędziami tamborka zachodzi na ramię szycia, przez co moduł haftujący nie może się przesuwac.	Ponownie załóż tkaninę w tamborku, tak aby jej nadmiar był odsunięty od ramienia szycia, i obróć wzór o 180 stopni.	B-30
	Tkanina jest zbyt ciężka, przez co moduł haftujący nie może się swobodnie przesuwac.	Umieść dużą grubą książkę lub podobny przedmiot pod głowicą ramienia, aby nieznacznie unieść ciężką stronę i wypoziomować ją.	-
	Tkanina zwisa ze stołu.	Jeśli podczas haftowania tkanina zwisa ze stołu, moduł haftujący nie będzie się swobodnie przesuwac. Umieść tkaninę tak, aby nie zwisała ze stołu, lub przytrzymaj ją, tak aby nie była ciągnięta.	B-28
	Tkanina jest pochwycona lub zablokowana.	Zatrzymaj maszynę i ułóż tkaninę tak, aby się nie blokowała.	-
	Podczas szycia zdjęto tamborek (na przykład w celu ponownego ustawienia szpulki dolnej). Stopka do haftu została uderzona lub przesunięta podczas zdejmowania lub zakładania tamborka albo moduł haftujący został przesunięty.	Jeśli podczas szycia została uderzona stopka do haftu lub moduł haftujący został przesunięty, wzór nie zostanie wyhaftowany. Zachowaj ostrożność podczas zdejmowania i zakładania tamborka w trakcie szycia.	B-33
	Materiał stabilizujący jest nieprawidłowo zamocowany, na przykład jest mniejszy niż tamborek.	Prawidłowo zamocuj materiał stabilizujący.	B-29
<b>Podczas haftowania na powierzchni tkaniny pojawiają się pętle.</b>	Naprężenie nici jest nieprawidłowe.	Wyreguluj naprężenie nici.	-
	Kombinacja bębena i dolnej nici jest nieprawidłowa.	Zmień bębenek lub dolną nić, tak aby zastosować prawidłową kombinację.	B-28

## Komunikaty o błędach

W przypadku błędnego działania maszyny, na ekranie LCD pojawią się odpowiednie komunikaty i zalecenia dotyczące obsługi maszyny. Postępuj zgodnie z wyświetlanymi zaleceniami. Po naciśnięciu przycisku  lub po poprawnym przeprowadzeniu operacji po wyświetleniu komunikatu o błędzie, komunikat zniknie z ekranu.

	Komunikaty o błędach	Przyczyna/rozwiązanie
1	Wystąpiła usterka. Wyłącz maszynę, a następnie włącz ją ponownie.	Ten komunikat jest wyświetlany w przypadku wystąpienia usterki.
2	Nie można zmienić konfiguracji znaków.	Ten komunikat jest wyświetlany, gdy występuje zbyt wiele znaków oraz konfiguracja z zakrzywionym znakiem nie jest dozwolona.
3	Nie można zmienić czcionki, ponieważ niektóre litery nie są uwzględnione w wybranym kroju czcionki.	Ten komunikat jest wyświetlany, gdy czcionka haftowanego wzoru litery zmienia się na czcionkę, która nie obsługuje znaków zastosowanych we wzorze.
4	Nie można rozpoznać danych wybranego wzoru. Dane mogą być uszkodzone. Wyłącz maszynę, a następnie włącz ją ponownie.	Ten komunikat jest wyświetlany podczas próby pobrania danych wzoru, który jest nieprawidłowy. Ponieważ przyczyną może być dowolna z poniższych, sprawdź dane wzoru. <ul style="list-style-type: none"> <li>Dane wzoru są uszkodzone.</li> <li>Dane, które miały zostać pobrane, utworzono w systemie projektowania danych innego producenta.</li> </ul> Wyłącz maszynę, włącz ją ponownie i przywróć do normalnego trybu pracy.
5	Sprawdź i ponownie nawlecź górną nić.	Ten komunikat jest wyświetlany, gdy górna nić jest przzerwana lub nieprawidłowo nawinięta, jest naciśnięty przycisk „Start/Stop” itp.
6	Ilość danych tego wzoru jest za duża.	Ten komunikat jest wyświetlany, gdy edytowane wzory zajmują zbyt dużo pamięci lub edytujesz zbyt wiele wzorów z pamięci.
7	Opuść dźwignię stopki.	Ten komunikat jest wyświetlany, gdy jest naciśnięty przycisk „Podnoszenie stopki”, a dźwignia podnoszenia stopki jest uniesiona albo jest opuszczona igła.
8	Brak wystarczającej ilości pamięci do zapisania danych.	Ten komunikat jest wyświetlany, gdy pamięć jest pełna i w wyniku tego nie można zapisać wzoru.
9	Brak wystarczającej ilości pamięci, aby zapisać wzór. Usunąć inny wzór?	Ten komunikat jest wyświetlany, gdy pamięć jest pełna i w wyniku tego nie można zapisać wzoru.



	Komunikaty o błędach	Przyczyna/rozwiązanie
10	Na pewno przywołać poprzednią pamięć i wznowić jej używanie?	Ten komunikat jest wyświetlany, gdy podczas haftowania maszyna zostanie wyłączona, a następnie ponownie włączona. Naciśnij przycisk  , aby przywrócić maszynę do stanu (pozycja wzoru i liczba ściegów) sprzed wyłączenia.
11	Wzór wykracza poza ramkę do haftowania.	Ten komunikat jest wyświetlany, gdy w wyniku edycji czcionki haftowanego wzoru liter, na przykład po obróceniu, wzór nie mieści się już w ramach tamborka.
12	Wzór wykracza poza ramkę do haftowania. Nie dodawaj dodatkowych znaków.	Ten komunikat jest wyświetlany, gdy w wyniku edycji czcionki haftowanego wzoru liter poprzez dodanie wiersza wzór nie mieści się już w ramach tamborka.
13	Wzór wykracza poza ramkę do haftowania. Nie można użyć tej funkcji w tym momencie.	Ten komunikat jest wyświetlany, gdy zmieniono rozmiar haftowanego wzoru liter lub zmieniono jego orientację z poziomej na pionową (lub odwrotnie), przez co jest teraz zbyt duży dla tamborka.
14	Zaleca się przeprowadzenie konserwacji zapobiegawczej.	Ten komunikat jest wyświetlany, gdy maszyna wymaga konserwacji. (strona A-3)
15	Pole wybranego wzoru wykracza poza ramkę do haftowania.	Ten komunikat jest wyświetlany, gdy wybrany wzór haftowania jest większy niż bardzo duży tamborek. Zmniejsz rozmiar wzoru lub wybierz inny wzór. Ten komunikat jest wyświetlany, gdy wybrany wzór haftowania jest większy niż tamborek wybrany podczas ustawiania opcji „Widok informacyjny ramki do haftow.” na „ON”.
16	Nić dolna kończy się.	Ten komunikat jest wyświetlany, gdy kończy się dolna nić.
17	Urządzenie bezpieczeństwa nawijacza szpulki dolnej zostało aktywowane. Czy nić jest splątana?	Ten komunikat jest wyświetlany, gdy jest nawijana szpulka dolna, a silnik blokuje się z powodu splątania nici itp.
18	 Podstawa modułu do haftowania zacznie się poruszać. Trzymaj ręce itp. z dala od podstawy.	Ten komunikat jest wyświetlany przed przesunięciem modułu haftującego.
19	Kieszenie są pełne. Usuń wzór.	Ten komunikat jest wyświetlany, gdy pamięć jest pełna i w wyniku tego należy usunąć wzór.
20	 Urządzenie bezpieczeństwa zostało aktywowane. Czy nić jest splątana? Czy igła jest wygięta?	Ten komunikat jest wyświetlany, gdy silnik blokuje się z powodu splątania nici lub innej przyczyny związanej z podawaniem nici.
21	Zmieniono nośnik USB. Nie zmieniaj nośnika USB w trakcie jego odczytywania.	Ten komunikat jest wyświetlany podczas próby wybrania wzoru następującej po zmianie pamięci USB, na której był zapisany wzór.
22	Wybrano wzór, którego nie można zapisać na nośniku USB. Zapisz wzór w pamięci maszyny.	Nie każdy wzór można zapisać w pamięci USB.
23	Nie można użyć tego wzoru.	Ten komunikat jest wyświetlany podczas próby pobrania wzoru, który nie może być używany z maszyną.
24	Nie można użyć tego nośnika USB.	Ten komunikat jest wyświetlany podczas próby użycia niezgodnego nośnika.
25	Błąd nośnika USB	Ten komunikat jest wyświetlany, gdy wystąpi błąd z pamięcią USB.
26	Nie wczytano danych z nośnika USB. Wczytaj dane z nośnika USB.	Ten komunikat jest wyświetlany podczas próby wywołania lub zapisania wzoru przy braku podłączonej pamięci USB.
27	F**	Jeśli podczas używania maszyny na ekranie LCD jest wyświetlany komunikat „F***”, maszyna może działać nieprawidłowo. Skontaktuj się z autoryzowanym sprzedawcą produktów firmy Brother lub najbliższym autoryzowanym punktem serwisowym tej firmy.

## Dane techniczne

### ■ Hafciarka

Pozycja	Dane techniczne
Wymiary maszyny	Ok. 480 mm (szer.) × 300 mm (wys.) × 249,4 mm (gł.) (ok. 18 i 7/8 cala (szer.) × 11 i 7/8 cala (wys.) × 9 i 7/8 cala (gł.))
Waga maszyny	Ok. 8,6 kg (ok. 18,9 funta)
Szybkość haftowania	Od 70 do 850 ściegów na minutę
Igły	Igły do domowych maszyn do szycia (HA × 130)

### ■ Moduł haftujący

Pozycja	Dane techniczne
Wymiary modułu haftującego	Ok. 458 mm (szer.) × 131,8 mm (wys.) × 420,7 mm (gł.) (ok. 18 cali (szer.) × 5 i 1/4 cala (wys.) × 16 i 1/2 cala (gł.))
Wymiary maszyny z podłączonym modułem haftującym	Ok. 693 mm (szer.) × 300 mm (wys.) × 420,8 mm (gł.) (ok. 27 i 1/4 cala (szer.) × 11 i 7/8 cala (wys.) × 16 i 1/2 cala (gł.))
Waga modułu haftującego	Ok. 3,5 kg (ok. 7,7 funta)

\* Należy pamiętać, że niektóre dane techniczne mogą zostać zmienione bez powiadomienia.

## Uaktualnianie oprogramowania maszyny za pomocą pamięci USB

Oprogramowanie maszyny można uaktualnić przy użyciu pamięci USB.

Gdy w naszej witrynie internetowej „ <http://support.brother.com/> ” zostanie udostępniony program uaktualniający, pobierz pliki, wykonując instrukcje znajdujące się w witrynie oraz poniżej.

### Uwaga

- Jeśli uaktualniasz oprogramowanie za pomocą pamięci USB, przed rozpoczęciem uaktualniania sprawdź, czy w pamięci USB nie są zapisane dane inne niż plik uaktualnienia.
- Plik uaktualnienia można wywołać z pamięci USB dowolnego rozmiaru.
- Odczekaj kilka sekund, aż maszyna rozpozna podłączoną pamięć USB.

### Przypomnienie

- Zapisane wzory haftów nie zostaną usunięte podczas uaktualniania oprogramowania maszyny.

- 1** Włącz maszynę, naciskając i przytrzymując przycisk  (przycisk podnoszenia stopki).

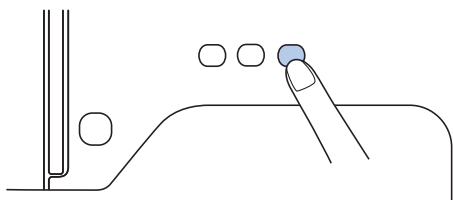

→ Zostanie wyświetlony poniższy ekran.

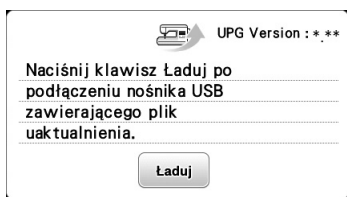

- 2** Włóż pamięć USB do portu USB maszyny. Nośnik powinien zawierać tylko plik uaktualnienia.

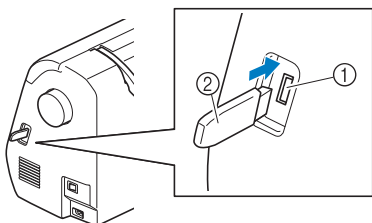

- ① Port USB
- ② Pamięć USB

### Uwaga

- W przypadku używania pamięci USB wyposażonej w kontrolkę sygnalizacji dostępu zacznie ona migać po włożeniu pamięci do maszyny, a rozpoznanie nośnika może trwać od 5 do 6 sekund. (Ten czas zależy od konkretnej pamięci USB).

- 3** Naciśnij przycisk .

→ Zostanie wyświetlony poniższy ekran.

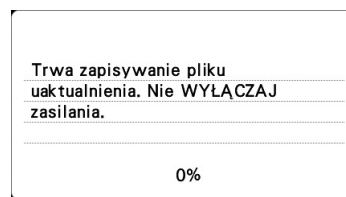

### Uwaga

- W przypadku wystąpienia błędu zostanie wyświetlony tekst komunikatu o błędzie. Wyłącz wtedy maszynę i ponownie wykonaj procedurę, rozpoczynając od punktu **1**.

- 4** Gdy zostanie wyświetlony poniższy ekran, proces uaktualnienia został zakończony.

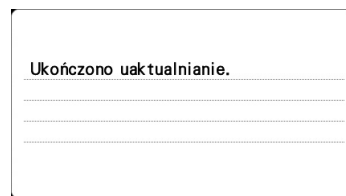

- 5** Wyłącz maszynę, wyjmij pamięć USB, a następnie ponownie włącz maszynę.

A

KONSERWACJA I ROZWIĄZYWANIE PROBLEMÓW

## Indeks

## A

Akcesoria	
akcesoria opcjonalne	B-6
akcesoria w zestawie	B-5
Akcesoria opcjonalne	B-6

## B

Bębenek	B-3, B-28
---------	-----------

## C

Chwytnacz	A-2
Czyszczenie	
chwytnacz	A-2
ekran LCD	A-2
powierzchnia maszyny	A-2
Czyszczenie powierzchni maszyny	A-2

## D

Demontaż bębna	A-2
Dźwignia nawlekacza igły	B-2

## E

Ekran LCD	B-4
czyszczenie	A-2

## F

Funkcje i nazwy części	B-2
Funkcje robocze	B-13

## G

Gniazdo zasilania	B-2
Górna nić	B-19

## H

Haftowanie	B-36
brzegi i naroża	B-32
małe tkaniny	B-32
wskazanie koloru nici	B-37
wstążki i taśmy	B-32
Haftowanie wzoru	B-36

## I

Igła	
nawlekanie	B-21
stan	B-23
typy, rozmiary i zastosowania	B-23
wymiana	B-23

## K

Komunikaty na ekranie LCD	A-10
Komunikaty o błędach	A-10
Konserwacja	A-2
Kontrola igły	B-23
Korzystanie z ekranu LCD	B-9
Kroki haftowania	B-25

## M

Materiał stabilizujący	B-29
Moduł haftujący	B-3

mocowanie	B-26
ramię	B-26
zdejmowanie	B-27

## N

Nawijacz szpulki dolnej	B-2
Nawijanie dolnej nici	B-14
Nawijanie szpulki dolnej	B-14
Nawlekacz	B-21
Nawlekanie nici	B-19
Nawlekanie nici na igłę	B-21

## O

Otwór wentylacyjny	B-2
--------------------	-----

## P

Panel dotykowy	B-4
Panel sterowania	B-2, B-4
Pióro dotykowe	B-4, B-12
Płytki przewodnika nici	B-2
Płytki ścięgowa	B-3
Pokrętko	B-2
Pokrywa górna	B-2
Pokrywa płytki ścięgowej	B-3
Pokrywa szpulki dolnej	B-3, B-17
Problemy z obsługą	A-6
Prowadnik nawijania szpulki dolnej	B-2, B-14
Prowadnik nici igielnicy	B-3
Przecinacz nici	B-2
Przycisk cofania	B-4
Przycisk haftowania	B-4
Przycisk następnej strony	B-4
Przycisk obrazu	B-35
Przycisk pomocy	B-4, B-13
Przycisk poprzedniej strony	B-4
Przycisk pozycji igły	B-4
Przycisk przecinacza nici	B-4
Przycisk „Start/Stop”	B-4
Przycisk szycia próbnego	B-35
Przycisk ustawień	B-4
Przycisk wymiany stopki/igły	B-4
Przycisk zwalnający	B-27
Przyciski ekranowe	B-4
Przyciski obsługowe	B-4

## R

Ręczne nawlekanie igły	B-22
Rodzaje wzorów haftu	B-34
Rozwiązywanie problemów	A-6
Rozwiązywanie problemów z obsługą	A-6

## S

Siatka na szpulkę	B-15
Sygnal	A-4
Sygnal dźwiękowy	A-4
Sygnal dźwiękowy operacji	A-4
Szablon hafciarski	B-31
Szпульka górnej nici	B-19

## T

Tamborki	
typy	B-30
używanie szablonu hafciarskiego	B-31
zakładanie tkaniny	B-30

zdejmowanie ..... B-33

## U

Uaktualnianie ..... A-13

Uchwyt ..... B-2

Ustawienia

wyświetlany język ..... B-12

Utrzymanie ..... A-2

## W

Widok z przodu ..... B-2

Włącznik zasilania ..... B-2

Wskazanie koloru nici ..... B-37

Wtyk portu USB ..... B-2

Wybór wzorów haftu ..... B-34

Wymiana igły ..... B-23

Wymiana stopki ..... A-5

Wzory haftu

  sprawdzanie umiejscowienia ..... B-35

Wzór haftu ..... B-36

## Z

Zakładanie szpulki dolnej ..... B-17

**A**

KONSERWACJA I ROZWIĄZYWANIE PROBLEMÓW





Wsparcie odnośnie produktu i odpowiedzi na najczęściej zadawane pytania (FAQ) można znaleźć na stronie internetowej <http://support.brother.com/> .

Polish  
888-G80/G82  
Printed in Vietnam



XG0523-001